



# DS35520

## Welcome to the World of Sanyo

Thank you for purchasing a Sanyo Color Television. You made an excellent choice for *Performance, Styling, Reliability,* and *Value.* The TV is designed with easy on-screen set-up instructions and operating features. To meet the growing needs of our customers, this television has a “V-Chip” for parental controlled viewing. “Read this manual before assembling (or using) this product.” **Need assistance? Visit our Web site at [www.sanyoctv.com](http://www.sanyoctv.com) or call toll free 1-800-877-5032.**

### CONTENTS

Important Safety Tips	2
Features	3
Specifications	3
Basic Setup	3
Basic Hookup Methods	4
Rear Panel	5
Using the Backlit-Multimedia	
Remote Control	5 ~ 9
TV Adjustment and Setup	10 ~ 13
Resetting the TV	13
Using Audio Out Jacks	13
Using Audio/Video In Jacks	14
Using Component Video and Audio (AV2) In Jacks	15
Setting the Sleep Timer	15
V-Guide Information	16
V-Guide Operation (Parental Control)	16 ~ 17
Closed-Captioning	18
Troubleshooting	19 ~ 21
Care and Cleaning	21
Warranty (Mexico)	22
Warranty (U.S.A. and Canada)	23
Child Safety Matters	Back cover
<b>FRANÇAIS</b>	<b>24 ~ 44</b>
Table des matières	24
<b>ESPAÑOL</b>	<b>45 ~ 67</b>
Contenido	45

## Color TV Owner's Manual Manuel d'instructions du télécouleur Color TV Manual Del Proprietario



TV screen image / Image de télévision /  
Imagen de la Pantalla del Televisor © 2003 PhotoDisc, Inc.



“As an ENERGY STAR® Partner, Sanyo Manufacturing Corporation has determined that this product meets the ENERGY STAR® guidelines for energy efficiency.”

Importado Por :  
Comercializadora México  
Americana, S. DE R.L. DE C.V.  
Nextengo N° 78  
Col. Santa Cruz Acayucan  
Del. Azcapotzalco, México D.F. C.P.  
02770, RFC CMA 9109119LO  
Telefono: 55-5328-3500

Printed in U.S.A. SMC, May 2003/ Imprimé aux É.-U. SMC, mai 2003/  
Impreso en U.S.A. SMC, Mayo 2003  
Part No. / N° de pièce / No. de Parte : 1AA6P1P3349C-  
Service Code/Code de service / Código de Servicio : 610 299 9617

## CAUTION

RISK OF ELECTRIC SHOCK DO NOT OPEN

CAUTION: TO REDUCE THE RISK OF ELECTRIC SHOCK, DO NOT REMOVE COVER (OR BACK). NO USER-SERVICEABLE PARTS INSIDE. REFER SERVICING TO QUALIFIED SERVICE PERSONNEL.

THIS SYMBOL INDICATES THAT DANGEROUS VOLTAGE CONSTITUTING A RISK OF ELECTRIC SHOCK IS PRESENT WITHIN THIS UNIT.



THIS SYMBOL INDICATES THAT THERE ARE IMPORTANT OPERATING AND MAINTENANCE INSTRUCTIONS IN THE LITERATURE ACCOMPANYING THIS UNIT.



**WARNING: TO REDUCE THE RISK OF FIRE OR ELECTRIC SHOCK, DO NOT EXPOSE THIS APPLIANCE TO RAIN OR MOISTURE.**

# IMPORTANT SAFETY INSTRUCTIONS

**CAUTION: PLEASE ADHERE TO ALL WARNINGS ON THE PRODUCT AND IN THE OPERATING INSTRUCTIONS. BEFORE OPERATING THE PRODUCT, PLEASE READ ALL OF THE SAFETY AND OPERATING INSTRUCTIONS. RETAIN THIS LITERATURE FOR REFERENCE. Follow all instructions...**

## Positioning the appliance

1. Do not place your appliance on an unstable cart, stand, shelf or table. Serious injury to an individual, and damage to the appliance, may result if it should fall. Your salesperson can recommend approved carts and stands or shelf and wall mounting instructions. An appliance and cart combination should be moved with care. Quick stops, excessive force, and uneven surfaces may cause the appliance and cart combination to overturn. 
2. Slots and openings in the cabinet and in the back or bottom are provided for ventilation. To ensure reliable operation of the appliance and to protect it from overheating, these openings must not be blocked or covered. The openings should never be covered with a cloth or other material, and the bottom openings should not be blocked by placing the unit on a bed, sofa, rug, or other similar surface. This appliance should never be placed near or over a radiator or heat register. This appliance should not be placed in a built-in installation such as a bookcase unless proper ventilation is provided.
3. Do not expose the appliance to rain or use near water . . . for example, near a bathtub, swimming pool, kitchen sink, in a wet basement, etc.

## Hooking Up Outdoor Antenna

**LIGHTNING PROTECTION FOR YOUR ANTENNA AND SET AS PER NATIONAL ELECTRICAL CODE INSTRUCTIONS.**

**EXAMPLE OF ANTENNA GROUNDING ACCORDING TO NATIONAL ELECTRICAL CODE, ANSI/NFPA 70**

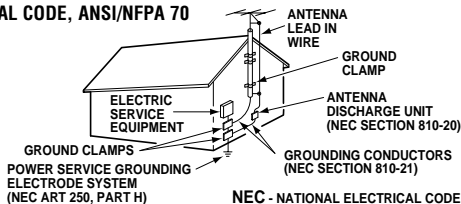

\*Note to CATV system installer:

This reminder is provided to call the CATV system installer's attention to Article 820-40 of the NEC that provides guidelines for proper grounding and, in particular, specifies that the cable ground shall be connected to the grounding system of the building, as close to the point of cable entry as practical."

4. If an outside antenna is connected to the receiver, be sure the antenna system is grounded so as to provide some protection against voltage surges and built up static charges. Article 810 of the National Electrical Code, ANSI/NFPA 70, provides information with respect to proper grounding of the mast and supporting structure, grounding of the lead in wire to an antenna discharge unit, size of grounding conductors, location of antenna discharge unit, connection to grounding electrodes, and requirements for the grounding electrode.

An outside antenna system should not be located in the vicinity of overhead power lines or other electric light or power circuits, or where it can fall into such power lines or circuits. When installing an outside antenna system extreme care should be taken to keep from touching such power lines or circuits as contact with them might be fatal.

## Plug in the power cord

5. This product should be operated only from the type of power source indicated on the marking label. If you are not sure of the type of power supply to your home, consult your product dealer or local power company. This product is equipped with a polarized alternating current line plug (a plug having one blade wider than the other). This plug will fit into the power outlet only one way. This is a safety feature. If you are unable to insert the plug fully into the outlet, try reversing the plug. If the plug should still fail to fit, contact your electrician to replace your obsolete outlet. Do not defeat the safety purpose of this polarized plug. Do not overload wall outlets, extension cords, or integral convenience receptacles as this can result in a risk of fire or electric shock.
6. Power-supply cords should be routed so that they are not likely to be walked on or pinched by items placed upon or against them, paying particular attention to cords at plugs, convenience receptacles, and the point where they exit from the product.

## Cleaning

7. Before cleaning, unplug the unit from the wall outlet. Do not apply liquid cleaners or aerosol cleaners directly to the unit. Use a dry cloth for cleaning.

## Service & Repair

8. Unplug the appliance from the wall outlet and refer servicing to qualified service personnel under the following conditions:
  - A. If the power cord or plug is damaged or frayed.
  - B. If liquid has been spilled into the appliance.
  - C. If the appliance has been exposed to rain or water.
  - D. If the appliance has been dropped or the cabinet has been damaged.
  - E. If the appliance exhibits a distinct change in performance.
  - F. If the appliance does not operate normally by following the operating instructions, adjust only those controls that are covered in the operating instructions. Improper adjustment of other controls may result in damage and will often require extensive work by a qualified technician to restore the appliance to normal operation.
9. Upon completion of any service or repair, request the service technician's assurance that only Factory Authorized Replacement Parts that have the same characteristics as the original parts were used, and that routine safety checks have been performed to determine that the appliance is in safe operating condition. Unauthorized substitutions may result in fire, electrical shock, or other hazards.
10. Never add accessories that have not been specifically designed for use with this appliance as they may cause hazards.
11. For added protection during a lightning storm, or when the set is left unattended and unused for long periods of time, unplug it from the wall outlet and disconnect the antenna. This will prevent damage to the set due to lightning or power line surges.
12. Never push objects of any kind into this product through openings as they may touch dangerous voltage points or short-out parts that could result in a fire or electric shock. Never spill liquid of any kind on the product.

# FEATURES

- ◆ Trilingual On-Screen Menu
- ◆ Automatic Channel Search
- ◆ Auto Shut Off
- ◆ Closed-Captioning/QuikCap
- ◆ 3-Line Digital Comb Filter
- ◆ Velocity Modulator
- ◆ Digital picture controls with on-screen display
- ◆ MTS stereo/dbx®/SAP Decoder
- ◆ Color Enhancer
- ◆ Auto Flesh Tone
- ◆ XDS (Extended data service) station call letters, title of show, ratings
- ◆ Factory preset adjustments for picture/sound
- ◆ Initial Channel
- ◆ Bass/Treble
- ◆ Audio/Video Input Jacks (2 sets)
- ◆ S-Video Input Jack
- ◆ Audio Output Jacks
- ◆ Component Video Input Jacks
- ◆ V-Guide (Parental Control)

- ◆ Aspect Ratio
- ◆ Auto Clock
- ◆ Sleep Timer (3 hours)
- ◆ TV Reset

## 181 Channel Tuning System

VHF Channels 2-13  
 UHF Channels 14-69  
 Cable TV (CATV) 1, 14-125

## Automatic Fine Tuning

VHF and Cable Channels

## Backlit Multimedia Remote Control

## VCR/TV/CABLE/DVD/SAT/AUX, Large Glow-in-the-Dark basic operating keys

Numbered Channel Selection	
Channel Scanning	
Volume	Mute
Power	Enter
Recall	Display
Sleep	Caption
Reset	Menu
V-Guide	Input
VCR/DVD keys	

dbx® is a registered trademark of Carillon Electronics Corporation

# SPECIFICATIONS

## PICTURE TUBE SIZE

(Measured Diagonally) . . . . . 35-inch screen

## PICTURE RESOLUTION

Video Input . . . . . 330 Lines  
 Video Input . . . . . 700 Lines  
 Component Video Input . . . . . 800 Lines

## ANTENNA INPUT

. . . . . UHF/VHF/CATV 75Ω

## POWER REQUIREMENT

. . . . . 120VAC 60Hz

## POWER

. . . . . 105.8 watts

## HORIZONTAL DIM. (Width)

. . . . . 33.4 in. (848mm)

## VERTICAL DIM. (Height)

. . . . . 29.6 in. (751mm)

## DEPTH DIM. (Thickness)

. . . . . 24.3 in. (618mm)

## WEIGHT (Approx.)

. . . . . 146.3 lbs. (66.4 Kg.)

## SOUND

. . . . . 2 Speakers, Size 6x12 cm

## AMPLIFIER

. . . . . Built-in with 3.0W

## A/V INPUT JACKS

. . . . . Video Input and Audio Input (2 sets-R/L), S-Video Input

## COMPONENT A/V INPUT JACKS

. . . . . Digital Input (Y-Pb-Pr)

## AUDIO OUTPUT JACKS

. . . . . Audio Output (R/L-Fixed and Variable) (RCA Connectors)

CAUTION: FCC Regulations state that improper modifications or unauthorized changes to this unit may void the user's authority to operate the unit.

# BASIC SETUP

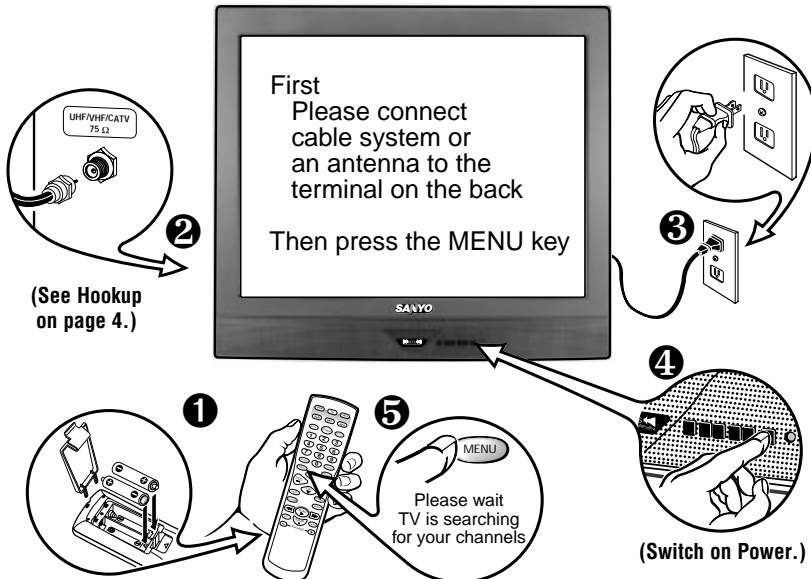

## Quick Tips

- Do not position the TV in a confined area. Allow normal air circulation for electronic parts.
- Position your TV at least 2 feet from stereo speakers. The magnets in the speakers may affect the picture quality.
- The TV will automatically select the correct Antenna mode for the type of signal you connect.

## Need help?

Visit our Web site at  
**www.sanyoctv.com**  
 or Call 1-800-877-5032



## Quick Tips

- The TV will automatically select the correct Antenna mode for the type of signal you connect.
- TV will switch off automatically after 15 minutes if there is no signal reception (cable out or station not broadcasting).

**Exception**—When the Video mode is selected, the TV will not automatically switch off when signal reception has stopped for 15 minutes.

### Need help?

Visit our Web site at  
**www.sanyoctv.com**  
or Call 1-800-877-5032

# BASIC HOOKUP METHODS

Use one of these methods to connect a signal to your TV. Select **1a**—if you have cable service and a VCR, **1b**—if you have a cable box and a VCR, **1c**—if you have an outdoor or indoor antenna and a VCR, or **1d**—if you have a satellite dish and a VCR. Connect your cable or antenna directly to the TV if you don't have any optional accessories.

## 1a Cable with VCR and TV

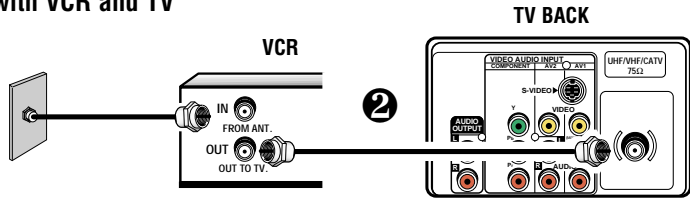

## 1b Cable with Cable Box, VCR and TV

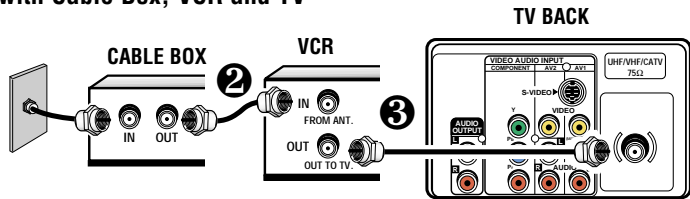

## 1c Outdoor or Indoor Antenna with VCR and TV

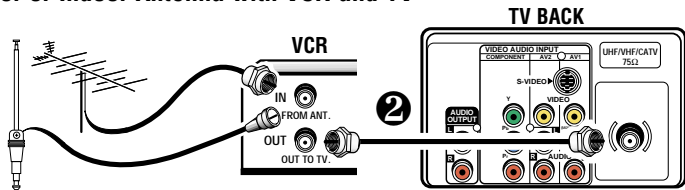

## 1d Satellite Dish with Receiver, VCR and TV

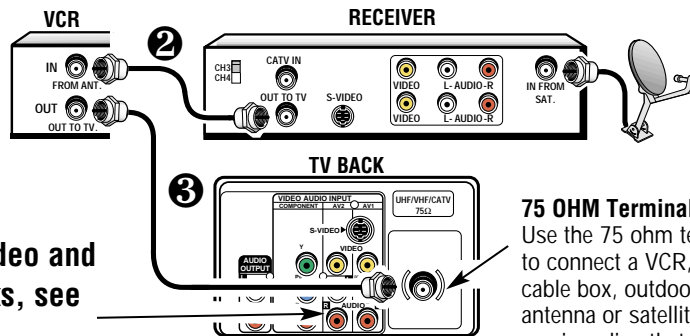

**75 OHM Terminal**  
Use the 75 ohm terminal to connect a VCR, cable, cable box, outdoor/indoor antenna or satellite receiver directly to the TV.

**CATV FRANCHISE NOTE:** Cable companies, like public utilities, are franchised by local government authorities. To receive cable programs, even with equipment which is capable of receiving cable channels, the consumer must subscribe to the cable company's service.

Using the Audio/Video and Components In jacks, see pages 14~15.

## REAR PANEL

### Component Video In Jacks (Component 2) (Y, Pb, Pr)

Connect digital-video external equipment here (see page 15).

### S-Video (Super-Video) AV1 Terminal

To enhance video detail use the S-Video AV1 jack instead of the AV1 Video jack, if available on your external video equipment. (S-Video AV1 connection will override a Video AV1 connection.)

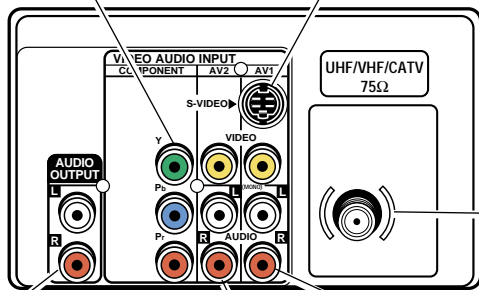

### Audio Out Jacks (Fixed/Variable)

Connect external audio equipment here (see page 13).

### Cable / Antenna (VHF/UHF) Terminal (75 ohms input)

### Audio/Video In Jacks (AV1)

Connect external video equipment here (see page 14).



### Audio/Video In Jacks (AV2)

Connect external video equipment here (see page 14). Also, use the Audio L/R for component connections.

## USING THE MULTIMEDIA REMOTE CONTROL

Operates your TV, VCR, Cable Converter Box, DVD, and Satellite Receiver. Simply program it according to the directions on pages 7~9.

### INSTALLING BATTERIES (2 AA not included)

1. Remove the battery cover by pressing the tab and tilting the cover upward. Insert batteries. *Make sure you match*  /  signs on the batteries with marks inside the remote control.

2. Replace battery cover. *The remote control is ready!*

Notes:

- Do not mix old batteries with new ones or mix different types of batteries together.
- Remove the batteries if the remote control will not be used for a month or more. Weak batteries may leak and cause damage.

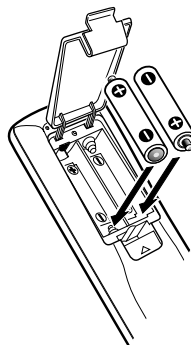

IMPORTANT NOTE: Spent or discharged batteries must be recycled or disposed of properly in compliance with all applicable laws. For detailed information, contact your local County Solid Waste Authority.



### Quick Tips

- *Make sure all cable connectors are fully seated on jacks. See pages 13 ~ 15 before connecting external audio/video equipment.*
- *Cables are not supplied for connecting your external equipment.*
- *A solid Blue screen with the word Video1, Video2, or Component 2 displayed means that a Video mode is selected, but no signal is being detected at the Video jacks. Check connections, and turn on external equipment.*
- *Be sure batteries are installed correctly.*
- *Point the remote control toward the equipment you want to operate. Objects between the remote control and the equipment may cause misoperation of the remote control function.*

### Need help?

Visit our Web site at  
[www.sanyoctv.com](http://www.sanyoctv.com)  
or Call 1-800-877-5032

# MULTIMEDIA REMOTE CONTROL KEYS



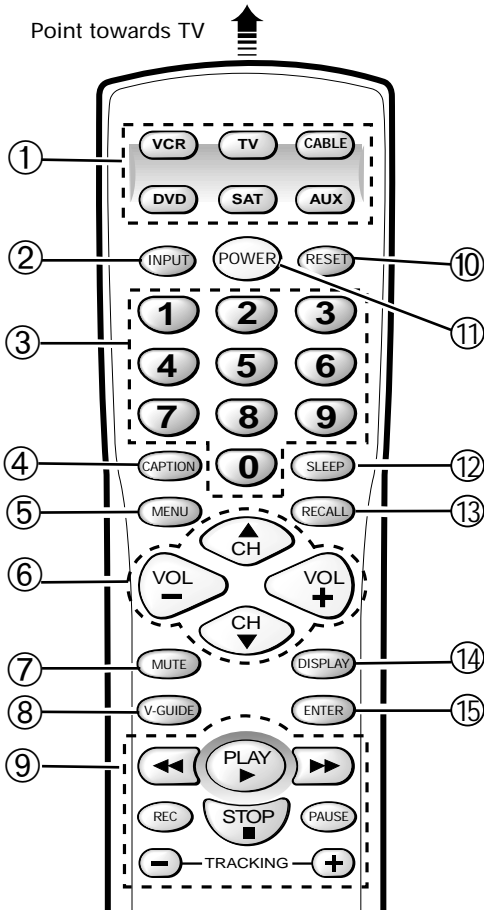









Point towards TV 



- ① **Mode Keys**—Use these keys to program the remote control and to select the operating mode (*VCR*, *TV*, *CABLE*, *DVD*, *SAT*, or *AUX*). **To Operate Your...**  
*VCR*—Press the **VCR** key; *Television*—Press the **TV** key; *Cable Box*—Press the **CABLE** key; *DVD Player*—Press the **DVD** key; and *Satellite Receiver*—Press the **SAT** key.

**Note:** Make sure you hold down the mode key while entering a code number, see page 7.

- ② **Input Key**—In the *TV* and *Satellite* modes, this key selects the program source to display on the screen (*TV* signal or signal from equipment connected to the *AV* jacks). In the *VCR* mode, this key functions as a *VCR*'s *TV/VCR* key.

- ③ **Number Keys**—Two keys must be pressed to select a channel. *Example:* Press **0** then **6** to select channel 6. For cable channels 100 through 125, press and hold the **1** key until *C1---* appears. Then press the other two numbers.
- ④ **Caption Key**—See page 18.
- ⑤ **Menu Key**—Use this key with the  /  and  /  keys to navigate and adjust features of the on-screen menu system (see pages 10 ~ 13). Use it to display the *Satellite Guide* in the *Satellite* mode.
- ⑥ **Channel (CH) Scanning** ( / ) and **Volume** ( / ) **Keys**—Press to scan through the channels in memory and to adjust the volume.
- ⑦ **Mute Key**—Press once to turn off the volume. Press again to restore.  
*Note:* When using the audio out jacks this key *will not* mute the sound in the fixed mode, but *will* mute the sound in the variable mode.
- ⑧ **V-Guide Key**—See pages 16 ~ 17.
- ⑨ **VCR/DVD Keys**—These keys control *VCR* and/or *DVD* functions for *Fast Forward* () , *Rewind* () , *Play* ( ) , *Record* (**REC**) , *Stop* ( ) , *Tracking* (*-/+*) , and *Pause*.
- ⑩ **Reset Key**—Press this key twice to restore factory settings. The *TV* will automatically start *Channel Search* and clear all customized settings. (See page 13.)
- ⑪ **Power Key**—Press to turn *TV* on or off.
- ⑫ **Sleep Key**—Use this key with the “**0**” key to set the *Sleep Timer* (see page 15).
- ⑬ **Recall Key**—Select a channel then select another channel using the number keys. Press **Recall** to switch between the channels.
- ⑭ **Display Key**—Press once to display the channel number and time. Press twice to display the channel number continuously. Press again to remove the display.
- ⑮ **Enter Key**—Use this key to activate menu selections on your *DVD Player*, *Cable Box*, *Satellite Receiver*, or *VCR*.

## PROGRAMMING THE REMOTE CONTROL

- ❶ Find your VCR, Cable Box, DVD Player, and Satellite Receiver brand codes in the charts at the right and on page 8.
- ❷ Press and hold the **VCR, CABLE, DVD, SAT (Satellite Receiver),** or **AUX (Auxiliary)** mode key while entering a three-digit code number. Then release the mode key.

If the code was accepted, the mode key will flash *5 times* after it is released. If you entered an invalid code, the mode key *will not* flash. Check the code number and repeat Step 2.

The *VCR, Cable Box, DVD, and Satellite* modes will accept only each mode's specific code type.

The *AUX* mode will accept all code types, but only one code at a time.

Perform Steps 1 and 2 for each piece of equipment you have. After entering each code number check the unit's operation by pressing the **POWER** and/or **CHANNEL** keys. If these keys operate your equipment, you have probably entered the correct code number for that device. If not, follow Step 2 and enter another code, if available.

After you have programmed the remote control and confirmed its operation, enter your codes in the spaces provided below for easy reference.

VCR Code:	<input style="width: 20px; height: 20px; border: 1px solid black;" type="text"/> <input style="width: 20px; height: 20px; border: 1px solid black;" type="text"/> <input style="width: 20px; height: 20px; border: 1px solid black;" type="text"/>
Cable Box Code:	<input style="width: 20px; height: 20px; border: 1px solid black;" type="text"/> <input style="width: 20px; height: 20px; border: 1px solid black;" type="text"/> <input style="width: 20px; height: 20px; border: 1px solid black;" type="text"/>
DVD Player Code:	<input style="width: 20px; height: 20px; border: 1px solid black;" type="text"/> <input style="width: 20px; height: 20px; border: 1px solid black;" type="text"/> <input style="width: 20px; height: 20px; border: 1px solid black;" type="text"/>
Satellite Code:	<input style="width: 20px; height: 20px; border: 1px solid black;" type="text"/> <input style="width: 20px; height: 20px; border: 1px solid black;" type="text"/> <input style="width: 20px; height: 20px; border: 1px solid black;" type="text"/>
AUX _____ LIST DEVICE HERE	<input style="width: 20px; height: 20px; border: 1px solid black;" type="text"/> <input style="width: 20px; height: 20px; border: 1px solid black;" type="text"/> <input style="width: 20px; height: 20px; border: 1px solid black;" type="text"/>

## DVD CODES

BRAND NAME	CODES	BRAND NAME	CODES
Akai	529	Oritron	522
Apex	525, 527, 528, 523	Panasonic	501, 518
Daewoo	529	Philips	508, 502
Denon	501, 520	Pioneer	511, 505, 518
Emerson	521, 524, 527	Proscan	504
Fisher	500	RCA	504
GE	504	Samsung	512
Harman/Kardon	513	Sanyo	500, 526
Hitachi	530	Sharp	531, 517
JVC	515, 510	Sherwood	519
Kenwood	507	Sony	506
Magnavox	508, 502	Sylvania	524
Marantz	508	Symphonic	524
Mitsubishi	503	Technics	501
Onkyo	516, 502	Theta Digital	511
Optimus	511	Toshiba	502, 526
Orion	526	Yamaha	501, 509
		Zenith	521, 514, 502

## SATELLITE RECEIVER CODES

BRAND NAME	CODES	BRAND NAME	CODES
AlphaStar	431	Next Level	415
Echostar	432, 410, 416	Optimus	430
ExpressVU	432	Panasonic	428, 400
Fujitsu	404	Philips	429, 430
GE	426, 436, 437, 423	Primestar	425, 427
General		Proscan	426, 436, 437, 423
Instruments	425, 427, 415, 435, 405	Radio Shack	415
Hitachi	407, 421	RCA	426, 436, 437, 423
HTS	432	Sony	420
Hughes	407	Star Choice	415, 435
Janeil	404	Toshiba	422, 405
Jerrold	425, 427	Uniden	429, 430, 406, 409, 412
JVC	432	Video Pall	404
Magnavox	429, 430	Viewstar	418
Memorex	430	Zenith	434, 404

## VCR CODES

BRAND NAME	CODES	BRAND NAME	CODES	BRAND NAME	CODES	BRAND NAME	CODES
Admiral	234, 239, 243, 247, 224, 229, 222, 215	Goldstar	223, 238, 248, 226, 206, 208, 215, 217	Multitech	228, 217	Samtron	208, 248
Adventura	228	Go Video	248, 249, 208, 212, 213, 219	NEC	238, 208, 223, 226, 201, 203, 206, 209, 215, 217, 248	Sansui	243, 226, 228, 235, 209, 219, 220, 225
Aiko	240, 205	Gradiente	228	Olympus	232	Sanky	239, 229, 224
Aiwa	228, 217	Garrard	228	Optimus	239, 245, 248, 223, 224, 229, 201, 203, 208	Sanyo	200, 201, 202, 203
Akai	209, 215	Harley Davidson	228	Orion	243, 227, 234, 240, 205, 206, 210, 211	Scott	234, 247, 223, 227, 211
America Action	205, 240	Headquarter	200	Panasonic	245, 232, 235, 236, 223, 202, 211, 216, 219	Sears	232, 223, 228, 230, 221, 200, 201, 202, 203, 206, 211, 216, 217
America High	232	Hitachi	228, 230, 246, 226, 221, 222, 209, 217	Penny	230, 232, 235, 248, 221, 223, 208, 211, 216, 219	Semp	211
Bell & Howell	203, 201	Hughes	221, 230	Pentax	238, 221, 230	Shintom	219, 227, 235
Broksonic	234, 243, 247, 227, 204	JBL	237	Philco	204, 232, 243, 228, 216, 217	Sharp	239, 229, 224
Candle	233, 240, 248, 222, 223, 204, 205, 208, 211, 216, 217	Jensen	209	Philips	204, 232, 228, 211, 216, 217	Signature	228, 217, 239, 229, 224, 200
Canon	232, 216	JVC	220, 225, 238, 226, 201, 203, 209, 221, 230	Pioneer	242, 204, 207, 220, 225	Sony	214, 218, 232, 237, 226, 228
CCE	240, 205	KEC	240, 205	Proscan	222, 241, 246, 230, 236, 221, 226	STS	221, 230
Cineral	240, 205	Kenwood	220, 225, 226, 238, 201, 203, 209	Proton	219, 235	Sylvania	228, 232, 244, 204, 216, 217
Citizen	233, 240, 222, 205, 211, 216, 217	Kodak	232	Pulsar	233, 240, 248, 205, 208, 216, 217	Symphonic	228, 217, 233, 226, 202
Craig	223, 235, 202, 219	Lloyd's	228	Quarter	200	Yamaha	238, 226
Craver	204	Logik	235, 219	Quartz	200	Tatung	226, 209
Curtis Mathes	232, 236, 238, 248, 222, 228, 208, 209, 211, 216, 217	LXI	232, 221, 228, 230, 201, 202, 203, 206, 211, 217	Quasar	245, 232, 236, 223, 216	Teac	228, 209, 214, 217
Daewoo	205, 240, 211	Magnasonic	223, 235, 240, 205, 219	Radio Shack	228, 245, 223	Technics	232
Daytron	240, 205	Magnavox	204, 232, 235, 228, 211, 216, 217, 219, 220, 225	RCA	222, 241, 246, 248, 230, 232, 236, 239, 224, 226, 229, 221, 201, 203, 207, 208, 210, 216	Teknika	232, 223, 228, 216, 217
Denon	221, 230	Marta	206	Realistic	232, 239, 240, 248, 223, 224, 228, 229	Toshiba	211, 240, 244, 202, 205, 210
Dynatech	228	Matsushita	232, 216	Samsung	248, 208, 233, 211, 217, 222	Tomas	228, 217
Emerex	214	MEI	232			Vector	211
Emerson	228, 243, 234, 236, 240, 247, 223, 227, 201, 203, 204, 205, 206, 210, 211, 217	Memorex	227, 232, 239, 243, 245, 223, 224, 228, 229, 230, 221, 200, 201, 202, 203, 206, 215			Video Concept	211
Fisher	200, 201, 202, 203, 211	Minolta	221, 230			Wards	230, 232, 239, 248, 223, 224, 228, 229, 221, 202, 204, 208, 211, 217
Fuji	232	Mitsubishi	231, 239, 244, 224, 226, 229, 210, 223			White	
Funai	228, 233, 217	Motorola	232, 239, 229, 224			Westinghouse	240, 243, 205
GE	222, 246, 248, 232, 236, 239, 226, 229, 224, 208, 212, 213, 216	MTC	228, 235, 217, 219			XR-1000	228, 232
						Zenith	206, 215, 237, 243, 220, 223, 225, 228, 222

## CABLE BOX CODES

BRAND NAME	CODES	BRAND NAME	CODES	BRAND NAME	CODES	BRAND NAME	CODES
ABC	312, 304, 306, 308, 309, 311, 313, 314, 318, 319, 321, 322, 323, 324, 327, 329	Hamlin	330, 320	Philips	325, 329, 301, 308, 309, 311, 313, 314, 319, 322, 323	Stargate	309, 310, 311, 321, 322, 334
AIM	321	Hitachi	309, 308, 311, 319, 322, 323	Pioneer	312, 327, 335, 333, 317, 324	Television	310
Archer	334	Hytex	318	Proscan	327	Tocom	300, 303, 305, 304, 306, 307
Bell & Howell	313, 314, 329	Jerrold	300, 303, 308, 309, 311, 313, 314, 319, 320, 321, 322, 323, 329	Quasar	331, 302, 307, 317	Toshiba	331, 309, 308, 311, 316, 319, 322, 323
Contec	305, 302, 307, 308, 309, 311, 318, 319, 320, 322, 323, 324, 327	Magnavox	325, 329, 301, 308, 309, 311, 313, 314, 319, 322, 323	RCA	328, 302, 307	Unika	314, 313, 329
CPI	319, 308, 309, 311, 322, 323	Memorex	331, 332, 313, 314, 329	Regal	330, 307, 320	United Artists	318
Diamond	320	Motorola	338, 303, 300, 308, 309, 311, 319, 320, 321, 322, 323	Rembrandt	305, 309, 308, 311, 319, 322, 323	United Cable	309, 308, 311, 319, 322, 323
Eagle	313, 314, 329	Movie Time	306, 310, 314, 313, 329	Radio Shack	334	U.S. Electronics	309, 308, 311, 319, 322, 323, 324, 327
Emerson	334	Northcoast	316	Samsung	312, 310	Viewstar	326, 313, 315, 314, 329
Gemini	334	NSC	305, 306, 314, 313, 329	Scientific Atlanta	335, 327, 307, 324	Wards	321, 322, 308, 309, 311, 319, 323
General		Oak	305, 318, 320	Signal	310	Warner	312
Instruments	303, 300, 308, 309, 311, 319, 320, 321, 322, 323	Paragon	331, 313, 314, 329	Signature	300, 309, 308, 311, 319, 321, 322, 323	Zenith	331, 336, 337, 308, 309, 311, 316, 319, 322, 323, 324, 327
Goldstar	312	Panasonic	331, 324, 302, 307, 317, 327	Sprucer	302, 307, 316		
Goodmind	334			Starcom	332, 309, 308, 311, 319, 321, 322, 323		



## MULTIMEDIA REMOTE CONTROL KEYS FUNCTIONS CHART

REMOTE KEYS	TV MODE	VCR MODE	CABLE MODE	DVD MODE	SATELLITE MODE
POWER	Turns Unit On/Off	Turns Unit On/Off	Turns Unit On/Off	Turns Unit On/Off	Turns Unit On/Off
NUMBER KEYS (0 - 9)	Used to Select Channels	Used to Select Channels	Used to Select Channels	No Function	Used to Select Channels
INPUT	Selects TV/Video mode	Selects TV/VCR mode	No Function	No Function	Selects TV/DSS mode
RECALL	Selects Previous Channel	Selects Previous Channel	Selects Previous Channel	Select Repeat Function	Selects Previous Channel
MENU	Displays Setup Menu	Displays Setup Menu	Displays Setup Menu	Displays Setup Menu	Displays Setup Menu
CHANNEL ▲ (UP)	Channel/Cursor* Up	Channel/Cursor* Up	Channel/Cursor* Up	Next/Cursor* Up	Channel/Cursor* Up
CHANNEL ▼ (DOWN)	Channel/Cursor* Down	Channel/Cursor* Down	Channel/Cursor* Down	Previous/Cursor* Down	Channel/Cursor* Down
VOLUME - (DOWN)	Audio Down/Cursor* Left	Audio Down/Cursor* Left	Audio Down/Cursor* Left	Audio Down/Cursor* Left	Audio Down/Cursor* Left
VOLUME + (UP)	Audio Up/Cursor* Right	Audio Up/Cursor* Right	Audio Up/Cursor* Right	Audio Up/Cursor* Right	Audio Up/Cursor* Right
MUTE	Switches TV sound Off/On	Switches TV sound Off/On	Switches TV sound Off/On	Switches TV sound Off/On	Switches TV sound Off/On
DISPLAY	Shows/Clears display	No Function	No Function	Zoom Function	No Function
RESET	Operates TV ONLY	No Function	No Function	No Function	No Function
CAPTION	Operates TV ONLY	No Function	No Function	Accesses Audio Options	No Function
SLEEP	Operates TV ONLY	No Function	No Function	No Function	No Function
V-GUIDE	Operates TV ONLY	No Function	No Function	No Function	No Function
ENTER	Makes Selection	Makes Selection	Makes Selection	Makes Selection	Makes Selection
PLAY (▶)	Selects VCR/DVD Play Mode	Selects VCR Play	Selects VCR/DVD Play	Selects DVD Play	Selects VCR/DVD Play
FAST FORWARD (▶▶)	Operates VCR/DVD	Operates VCR	Operates VCR/DVD	Operates DVD	Operates VCR/DVD
REWIND (◀◀)	Operates VCR/DVD	Operates VCR	Operates VCR/DVD	Operates DVD	Operates VCR/DVD
STOP (■)	Selects VCR/DVD Stop	Selects VCR Stop	Selects VCR/DVD Stop	Selects DVD Stop	Selects VCR/DVD Stop
PAUSE	Selects VCR/DVD Pause	Selects VCR Pause	Selects VCR/DVD Pause	Selects DVD Pause	Selects VCR/DVD Pause
RECORD (REC)	No Function	Selects VCR Record	No Function	No Function	No Function
TRACKING - / +	Adjusts VCR Head Tacking	Adjusts VCR Head Tacking	Adjusts VCR Head Tacking	Still Frame Step Fwd/Rev	Adjusts VCR Head Tacking
MODE KEYS	Press these keys (VCR/TV/CABLE/DVD/SAT/AUX) when programming the remote control and to choose an operating mode.				

### Notes:

- Many of the keys on this remote control are multi-functional. Please refer to the chart for a generic description of the keys and their functions. Refer to your original operating manuals for specific feature operation.
- This remote control cannot add keys or features to your equipment. Your equipment's manufacturer must have originally provided them.
- The **CHANNEL** (▲/▼) and **VOLUME** (-/+ ) keys become **CURSOR** keys when the **MENU** key is pressed. This operating state remains active for 10 seconds after pressing the **MENU** key or either of the **CHANNEL** or **VOLUME** keys. After 10 seconds, these keys will revert to normal channel and volume operation.
- Some equipment brands use the **CHANNEL** and **VOLUME** keys instead of **CURSOR** keys to navigate through their menu system. If, after pressing the **MENU** key, the **CHANNEL** and **VOLUME** keys do not move the cursor, wait 10 seconds then try them again. If the menu leaves the screen, press the **MENU** key again then wait 10 seconds before pressing the **CHANNEL** and **VOLUME** keys.
- Operations in the chart that are marked with an asterisk (\*) work when the menu is displayed (after pressing the **MENU** key).
- The **AUX** mode can be programmed to operate a, DVD Player, Cable Box, Satellite Receiver, or second VCR, but only one device at a time.



## Quick Tips

- Always follow on-screen instructions.
- The menu will display on the screen for approximately 20 seconds. Press **MENU** again to redisplay.
- All TV adjustments are controlled through the menu.
- Use the **CHANNEL** and **VOLUME** keys to navigate through the menus and to make selections from the menus.
- To see the time of day after setting the clock, press the **DISPLAY** key.
- Extended Data Service (XDS) signal may not be transmitted by all broadcasters.
- Under weak stereo signal conditions, you may receive better quality sound in the "Mono" position.

### Need help?

Visit our Web site at  
**www.sanyoctv.com**  
or Call 1-800-877-5032

# TV ADJUSTMENT AND SETUP

The on-screen menu provides the viewer with easy access to adjustments and settings. Just use the keys on the remote control and follow the instructions.

## HOW TO MAKE ADJUSTMENTS

1. Press **MENU** key.
2. Use the keys to highlight the desired feature.
3. Use the keys to choose desired option (▶ indicates selected item).
4. Press the **MENU** key to exit.

Items with submenus requires additional steps.

## SETTING THE CLOCK

To use the Auto Clock feature, a local PBS station that is broadcasting an XDS signal must be received. The Auto Clock searches for the transmitted signal and automatically sets the clock.

### To set the clock automatically:

1. Press **MENU** key.
2. Use the key to activate Auto setting.

Notes:

- The clock will be cleared after a power interruption. When power is restored, the TV will display the Auto Clock setup menu on the screen automatically.
- Cable Box and Satellite users must set the clock manually.

### To set the clock manually:

1. Press the key to select Clock.
2. Press the key to choose Manual, if necessary.
3. Use the key to set the hour and the key to set the minutes.

## SETTING AUDIO MODE

Select desired sound setting, Stereo, Mono, or SAP (secondary audio program).

Note: Stereo and SAP must be part of the broadcast signal.

1. Choose Stereo, Mono, or SAP from the Audio options.

Note: The TV will automatically reset to stereo if unplugged or a power interruption occurs.

▲▼ keys	– + keys	
Clock	▶Manual	Auto
Audio	▶Stereo	Mono SAP
Picture/Sound	▶Sports	Movie
	News	Manual
Initial Channel	OFF	ON C---
Antenna	▶Cable	VHF/UHF
CH. Search	▶NO	Start
CH. Scan Memory	C 34	Added
Aspect Ratio	▶4:3	16:9
Scan Velocity	OFF	Low High
TV Speakers	▶ON	OFF
Audio Output	▶Fixed	Variable
		Espanol
		Francais
Menu Language	▶English	
Press MENU key to exit		

▲▼ keys	– + keys
Clock	Manual ▶Auto

Auto Clock Setting  
Press MENU key to cancel

▲▼ keys	– + keys
Clock	▶Manual Auto
	10:30

▲▼ keys	– + keys
Clock	
Audio	▶Stereo Mono SAP

## ADJUSTING PICTURE/SOUND

### For automatic picture/sound adjustment:

Choose Sports, Movie, or News from the Picture/Sound options.

### Adjust the picture/sound manually:

1. Choose Manual from the Picture/Sound options.
2. Press the **MENU** key to open the picture/sound settings submenu.
3. Use the / keys to highlight the picture or sound setting you want to change.
4. Use the / keys to adjust settings.

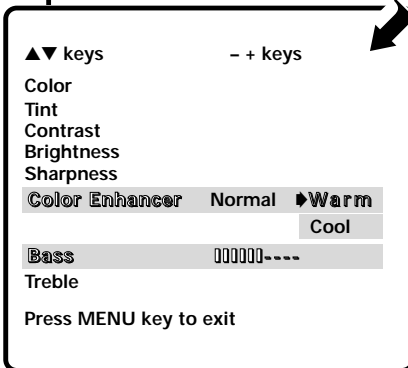
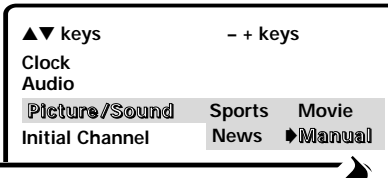

## INITIAL CHANNEL SETUP

The TV can be programmed to tune to your favorite channel each time it is turned on, such as, a news or sports network, or the output of your VCR.

1. Press **MENU** key.
2. Use the / keys to highlight Initial Channel.
3. Press the key to choose ON. Select favorite channel (example): C03. To select cable channels above 99, press and hold the **1** key until C1-- appears.

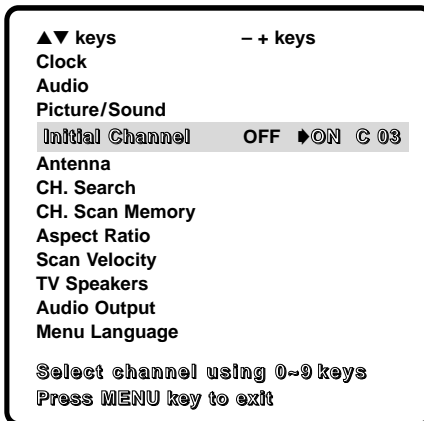

## RESETTING THE ANTENNA/CABLE MODE AND CHANNEL SEARCH

Resetting the Antenna/Cable Mode or CH. (Channel) Search is required *only* if additional channels become available, such as moving to another city or having a cable service installed.

1. Choose Start from the Ch. Search menu options.

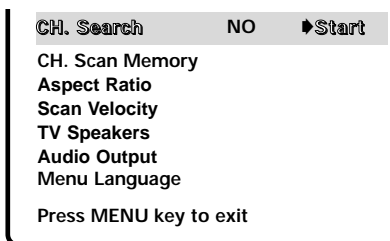

## Quick Tips

- To expand your viewing experience select Sports, Movie, or News to match the program you are watching.
- Use the color enhancer feature to highlight the picture flesh tones and color highlights. Selecting warm will deepen the picture red tints and cool will highlight the picture blue tints.
- When Initial Channel is set to OFF the TV will tune to the last channel selected when powered on.
- When setting the Antenna mode, choose Cable if your TV is connected to a cable system, otherwise choose VHF/UHF.

### Need help?

Visit our Web site at  
[www.sanyoctv.com](http://www.sanyoctv.com)  
or Call 1-800-877-5032



## QuickTips

- Channels deleted from scan memory can be selected with the number keys.
- The channel number area must be highlighted before pressing the key to add or delete.
- Restoring deleted channels, use the on-screen menu to manually add channels or start CH. (Channel) Search from the menu.
- Press the **RESET** key twice to automatically start Channel Search and clear all customized settings.

### Need help?

Visit our Web site at  
[www.sanyoctv.com](http://www.sanyoctv.com)  
 or Call 1-800-877-5032

## ADDING OR DELETING CHANNELS

1. Press **MENU** key.
2. Use the / keys to highlight CH. Scan Memory.
3. Press the key to highlight the channel number entry area.
4. Enter the channel number you want to add or delete (example): C34.  
For cable channels above 99, press and hold the **1** key until C1-- appears. Then enter the other two numbers.
5. Press the key to change the present setting. Example: Added will change to Deleted.

CH. Scan Memory    C 34    Deleted

Aspect Ratio  
 Scan Velocity  
 TV Speakers  
 Audio Output  
 Menu Language

Select channel using , 0-9 keys  
 Press MENU key to exit

## ASPECT RATIO

Use this feature when digital equipment is connected to the component input jacks. The 4:3 setting is for normal viewing. The 16:9 setting changes the picture image to widescreen viewing with minimal portion of top and bottom compressed.

1. Press **MENU** key.
2. Use the / keys to highlight Aspect Ratio.
3. Press the / keys to select 4:3 or 16:9.

Aspect Ratio    4:3    16:9

Scan Velocity  
 TV Speakers  
 Audio Output  
 Menu Language  
 Press MENU key to exit

## SCAN VELOCITY

This unit features an electronic circuit that regulates the scan speed of the electron beam creating sharp transitions between the light and dark portions of the picture. The result is crisp edges and sharply defined clarity.

1. Press **MENU** key.
2. Use the / keys to highlight Scan Velocity.
3. Press the / keys to select LOW or High.

Scan Velocity    OFF    Low

TV Speakers    High  
 Audio Output  
 Menu Language  
 Press MENU key to exit

## TV SPEAKERS

1. Press **MENU** key.
2. Use the / keys to highlight TV Speakers.
3. Press the / keys to turn the speakers ON or OFF.

Note: Sound will not be produced through your TV speakers if the OFF mode is selected.

TV Speakers    ON    OFF

Audio Output  
 Menu Language  
 Press MENU key to exit

## AUDIO OUTPUT

This convenient menu option enables you to select a fixed or variable audio signal.

1. Press **MENU** key.
2. Use the / keys to highlight Audio Output.
3. Press the / keys to select Fixed or Variable.



TV Speakers  
Audio Output Fixed Variable  
Menu Language  
Press MENU key to exit

### Fixed Mode (Constant audio output level from TV):

Use external equipment's volume control to adjust sound level.

### Variable Mode (Output from TV varies with volume):

Use the TV and external equipment's volume controls to adjust the sound level.

## RESETTING THE TV

Press the RESET key to automatically reset the television to factory settings. These features will automatically reset:

- Picture/Sound Adjustments: Color, Tint, Contrast, Brightness, Sharpness, Color Enhancer, Bass, and Treble
- Channel Memory
- Audio to Stereo
- Initial Channel to OFF
- Caption to OFF
- V-Guide to OFF
- TV Speakers to ON
- Audio Output to FIXED
- Aspect Ratio to 4:3 (normal)
- Scan Velocity to HIGH
- Language to English
- Auto Clock and Sleep Timer (if previously set)

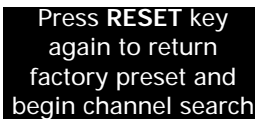

Press RESET key  
again to return  
factory preset and  
begin channel search

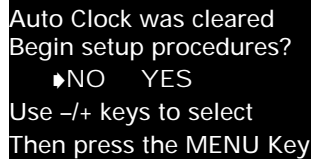

Auto Clock was cleared  
Begin setup procedures?  
NO YES  
Use +/- keys to select  
Then press the MENU Key

If desired, personal settings can be made again using the menu options.

## USING THE AUDIO OUT JACKS

### CONNECTING A STEREO AMPLIFIER TO AUDIO OUT JACKS

1. Connect the TV Audio Output (R/L) to the Stereo Amplifier In (R/L) .
2. Press **POWER** to turn on the TV. Turn on external equipment also.
3. Use the **AUDIO OUT** on-screen menu options to select Fixed or Variable output signal.

Notes: When TV Speakers is in the ON mode, sound will be produced through your TV and external speakers.

When TV Speakers is in the OFF mode, sound will be produced only through external speakers.

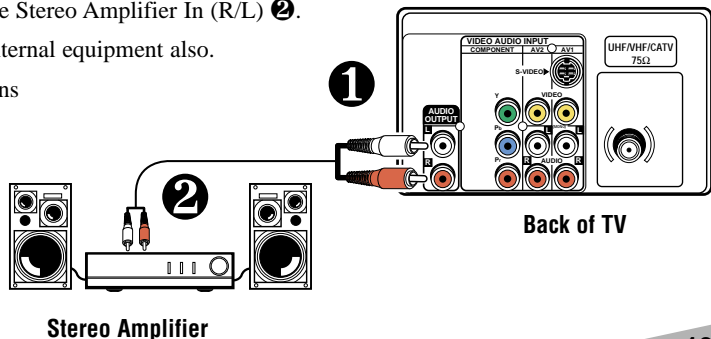

### QuickTips

- Make sure all cable connectors are fully seated on jacks.
- Always match cables according to the colors; RED for right audio and WHITE for left audio.
- Position your TV at least 2 feet from stereo speakers. The magnets in the speakers may affect the picture quality.
- Do not connect external speakers directly to the TV.

### Need help?

Visit our Web site at  
[www.sanyoctv.com](http://www.sanyoctv.com)  
or Call 1-800-877-5032



## Quick Tips

- Make sure all cable connectors are fully seated on jacks.
- Always match cables according to the colors; RED for right audio, WHITE for left audio and YELLOW for video.
- A/V1 and A/V2 jacks have identical functions. Any compatible video equipment can be connected to either set of jacks.
- A solid Blue screen with the word Video1 or Video2 displayed means that the Video mode is selected, but no signal is being detected at the Video jack. Check connection, and turn on external equipment.
- You may be able to use the remote control to operate your VCR, DVD, Cable Box, Satellite Receiver, and TV. (See pages 7~9.)

### Need help?

Visit our Web site at  
[www.sanyoctv.com](http://www.sanyoctv.com)  
 or Call 1-800-877-5032

# USING THE AUDIO/VIDEO IN JACKS

## CONNECTING A VCR OR OTHER EXTERNAL EQUIPMENT

Switch off TV and external equipment before connecting cables. (Cables are not supplied.)

1. Connect VCR, DVD, DSS, or other equipment's Audio Video Out to the TV Audio Video Input **1**.

For Mono VCR (Single Audio Jack) connect VCR Audio Out to TV Audio (L) Input.

Follow the same procedure to connect other compatible video equipment to the second set of A/V jacks.

### Optional

Connect VCR, DVD, or other equipment's S-Video Out to the TV S-Video In (AV1) Jack **1**.

Note: Using the S-Video In (AV1) jack overrides the Video 1 jack.

2. Press **POWER** **2** to turn on the TV. Turn on external equipment also.
3. Press the **INPUT** key **3** to select program source: TV signal or signal from the equipment you have connected to the A/V1 or A/V2 jacks.

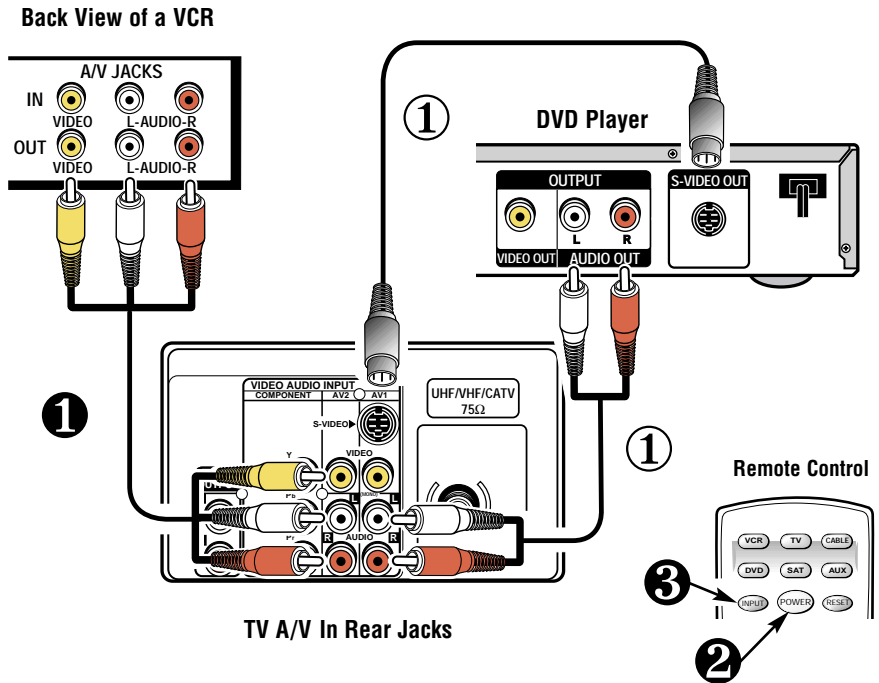

# USING THE COMPONENT VIDEO AND AUDIO (AV2) IN JACKS

## CONNECTING A DVD OR OTHER DIGITAL EXTERNAL EQUIPMENT

Switch off TV and external equipment before connecting cables. (Cables are not supplied.)

1. Connect a DVD or other digital equipment's Component Video Out to the TV Component Video In (Y-Pb-Pr) Jacks **1**.
2. Connect the DVD's Audio Out to the TV AV2 Audio In (L/R) Jacks **2**.
3. Press **POWER** **3** to turn on the TV. Turn on external equipment also.
4. Press the **INPUT** **4** key to select Component 2.

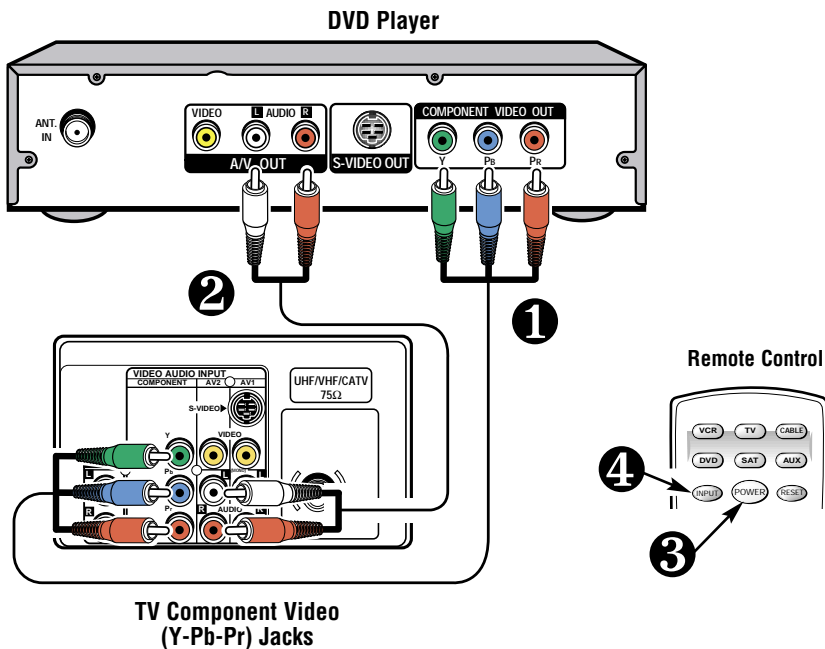

### QuickTips

- Always match cables according to the colors.
- You may be able to use the TV remote control to operate your DVD. (See pages 7~9.)
- A solid Blue screen with the word *Component 2* displayed means that this Video mode is selected, but no signal is being detected at the Component jacks. Check connections, and turn on external equipment.

**Need help?**  
 Visit our Web site at  
**www.sanyoctv.com**  
 or Call 1-800-877-5032

## SETTING THE SLEEP TIMER

The Sleep Timer will switch off the TV automatically.

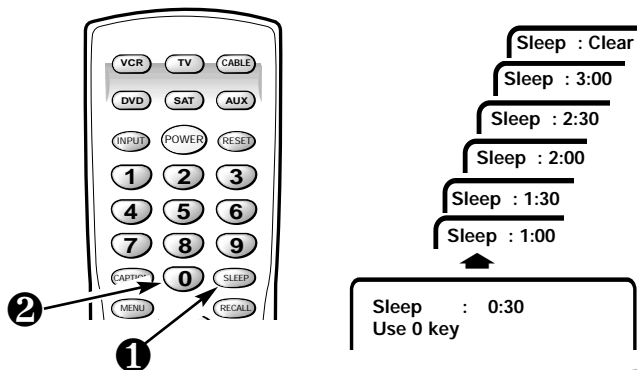

1. Press the **SLEEP** key.
2. Use the **0** key to select the desired time (from 30 minutes up to 3 hours).

Note: The Sleep Timer cancels when the TV is turned off or if a power failure occurs.





## Quick Tips

- Use the **CHANNEL**  keys and the **VOLUME**  keys to navigate through the menus and to make selections from the menus.
- V-Guide feature is accessible only from the remote control.
- The TV guidelines rating icon will generally appear in the upper left hand corner of your TV screen.
- The V-Guide display remains on screen for approximately 20 seconds. If it disappears, press the **V-GUIDE** key.

### Need help?

Visit our Web site at

[www.sanyoctv.com](http://www.sanyoctv.com)

or Call 1-800-877-5032



C 34  
10:00

XYZ  
TITLE: THE SHOW  
Rating: TVPG-V

## V-GUIDE INFORMATION

**NOTE:** THIS FEATURE IS DESIGNED TO COMPLY WITH THE UNITED STATES OF AMERICA'S FCC V-CHIP REGULATIONS. THEREFORE, IT MAY NOT FUNCTION WITH BROADCASTS THAT ORIGINATE IN OTHER COUNTRIES.

This Sanyo television is equipped with an electronic V-Chip to interpret MPAA and TV Parental Guidelines rating codes. When these codes are detected, the TV will automatically display or block the program, depending upon choices you make when setting up the V-Guide system.



### ABOUT MPAA AND TV PARENTAL GUIDELINES

MPAA and TV Parental Guidelines are rating systems that provide advance cautionary information to parents about the content of movie and television programming.

MPAA is a voluntary rating system used by the movie industry. TV Parental Guidelines are modeled after the MPAA ratings and were designed to be simple to use, easy to understand, and easy to find.

TV Parental Guidelines contain both age-based and content-based information. This gives parents discretionary ways of choosing appropriate material for their children to view.

Content ratings are represented by the initials D (Suggestive Dialog), L (Adult Language), S (Sexual Situations), V (Violence), and FV (Fantasy Violence). When programming contains any or all of these conditions, these letters become part of the icon that is displayed on the TV screen.

A rating icon will generally appear in the upper left hand corner of the TV screen for fifteen seconds at the beginning of a program and should be repeated at the beginning of the second hour of a long program. It may also appear when returning from commercials. There may be other instances when these icons will be displayed as well. Parents are encouraged to become familiar with these icons and their meanings.

### WHERE CAN I FIND ADVANCE NOTICE OF PROGRAM RATING

Publishers of programming guides have been asked to include these ratings along with other information they publish. You can expect to find this information in newspapers, magazines, and on-screen listings and guides.

### TYPES OF PROGRAMS TO RECEIVE RATING

The TV Parental Guidelines will apply to various types of TV programming, including: specials, mini-series, and movies. Sports and news shows do not currently carry guidelines.





## V-GUIDE OPERATION

Use this feature to supervise television viewing for young children. This television can be set to automatically block programs with content you deem as inappropriate for your children to view, including: suggestive dialog, adult language, sexual situations, violence, and fantasy violence.





The ability of the television to block the reception of specific programming content depends upon several conditions: 1) The program must be rated, 2) Networks must broadcast the rating code data, 3) Cable companies must transmit the rating code signal, and 4) The TV must be properly setup to decode the signal.











## SETTING MPAA MOVIE RATING

1. Press the **V-GUIDE** key on the remote control to display menu.
2. Press the  key to switch V-Guide ON.
3. Press the  key again. Then use the / keys to highlight rating.
4. Press the **MENU** key to Block (B) or Unblock (U) selected rating. (➡ Arrow indicates selection.)
5. Press the  key to return to the V-Guide Options menu.

## SETTING AGE-BASED GUIDELINES

6. Use the / keys to highlight TV Parental Guidelines.
7. Press the  key. Then use the / keys to highlight rating.
8. Press the **MENU** key to Block (B) or Unblock (U) selected rating. (➡ Arrow indicates selection.)

## SETTING CONTENT-BASED GUIDELINES



9. Follow steps 6 and 7. Use the / keys to highlight Content.
10. Press the **MENU** key to display the Content Option menu.
11. Use the / keys to highlight a category (D-Suggestive Dialog, L-Adult Language, S-Sexual Situations, V-Violence, FV-Fantasy Violence).
12. Press the  key. Then use the / keys to highlight a rating.
13. Press the **MENU** key to Block (B) or Unblock (U) selected rating. (➡ Arrow indicates selection.)
14. Press the **V-GUIDE** key to exit; or press the  key to return to the Content Options menu.
15. Repeat steps 11 through 13 to Block (B) or Unblock (U) additional content ratings, if desired.

## TURNING OFF THE V-GUIDE

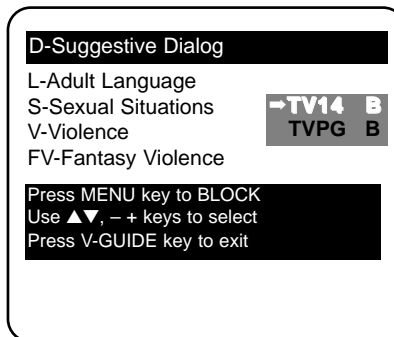
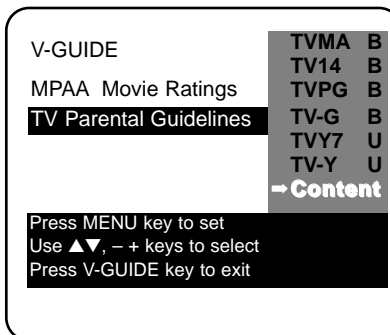
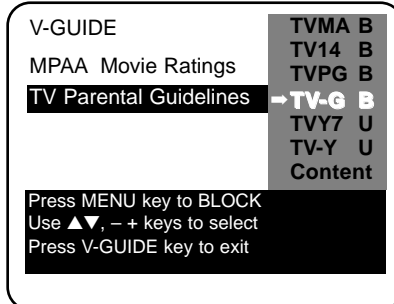
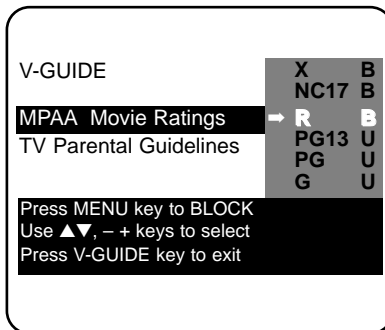
1. Press the **V-GUIDE** key.
2. Use the / keys to select OFF.



## Quick Tips

- The TV will automatically block (B) ratings above or unblock (U) ratings below selection. For example, if you block rating R, NC17 and X will be blocked as well.
- Blocking TVY7 does not block higher ratings.
- You can block a content rating such as TVPG-V and still be able to watch TVPG programs with ratings of S-L-D provided TVPG is unblocked (U).
- To view Blocked (B) programs, set V-GUIDE to OFF, or press the **RESET** key twice to clear all Blocked (B) ratings and customized settings.
- When in the V-Guide menu system, the / keys allows you to navigate between the ratings and the options menu.

### Need help?

Visit our Web site at  
[www.sanyoctv.com](http://www.sanyoctv.com)  
or Call 1-800-877-5032

Note: Networks and local stations may or may not include the content ratings portion of the TV Parental Guidelines.



## Quick Tips

- If Caption Text mode is selected and no captioned text is broadcasted, a black box may appear and remain on the TV screen.

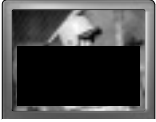

To remove this black box, set captioning to any mode other than Text1 or Text2 or press the **RESET** key to cancel captioning and customized settings.

- Channel number continuous display mode is not available when captioning is on.

### Need help?

Visit our Web site at  
**www.sanyoctv.com**  
or Call 1-800-877-5032

# CLOSED-CAPTIONING



Captioning is textual information transmitted along with the picture and sound so it can be displayed on the TV screen. Because different types of captions can be transmitted with the TV signal, separate captioning modes are provided. The captioning modes recognized by this model are: Caption1, Caption2, Text1, and Text2. Local broadcasters decide which caption signals to transmit. They may not choose to provide captions or may provide captions in one or all of the available modes.

**Caption1:** This is the main mode used for program captioning (words match the program you are watching). Almost all broadcasters will use Caption1 to transmit program captions. These captions are generally one or two lines.

**Caption2:** This is an alternative mode for program captioning. Caption2 may be used by the broadcaster to provide captions in another language, such as, Spanish or French.

**Text1:** This mode is used to display large amounts of text. This text will appear within a black box that may be nearly as large as the TV screen. Text displayed in this manner does not generally relate to the program. These captions may be used by broadcasters to provide weather reports, community bulletins, stock quotes, etc.

**Text2:** This is an alternative mode used to display large amounts of text. The same types of information displayed in Text1 can be displayed in Text2.

**Quikcap:** Quikcap allows captions to toggle on and off with the Mute function. For example, the phone rings; you press the **MUTE** key on the remote control to block the TV sound; the captions display automatically. When you finish your conversation and press the **MUTE** key again to restore the sound, the captions will disappear.

Quikcap displays program captions in the Caption1 mode.

## SETTING CAPTIONS

1. Press the **CAPTION** key on the remote control.
2. Use the **0** key to select OFF, Caption1, Caption2, Text1, Text2, or Quikcap.



Caption1/ Caption2

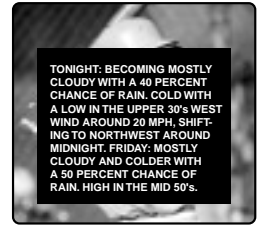

Text1/Text2

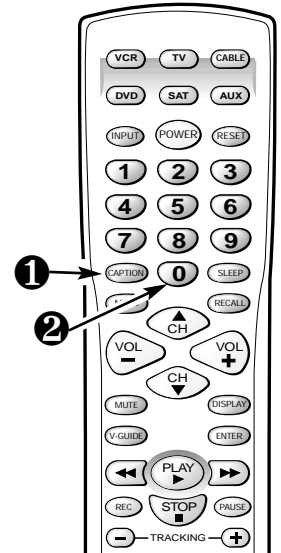

# TROUBLESHOOTING

Before calling for assistance, please look for the condition that most closely resembles your problem in the following charts, then follow the instructions for that condition. Visit our Web site at [www.sanyoctv.com](http://www.sanyoctv.com) or call toll free 1-800-877-5032.

## TV Turns off by itself

- └ **Check antenna connection.** — Was the connector loose or disconnected?
  - └ Yes. Problem could be auto shutdown due to loss of signal. (See page 4.)
  - └ No. — Press the POWER key.
    - └ Did the TV come on?
      - └ Yes. Sleep Timer may have been set.
      - └ No. — Unplug the TV for a few seconds. Reconnect and press POWER.

## No Picture or Poor Picture

- └ **Change Channels.** — Is picture ok?
  - └ Yes. Problem is with signal (station, cable, or satellite reception).
  - └ No. — Turn off household/shop appliances such as, vacuum, blender, drill, etc.
    - └ Did picture improve?
      - └ Yes. Problem was interference from an appliance.
      - └ No. — Adjust antenna direction/alignment. / Press the RESET key twice (personalized settings will be reset to factory defaults).

## Poor color or no color

- └ **Change Channels.** — Is color better?
  - └ Yes. Problem is with program or signal (station, cable, or satellite reception).
  - └ No. — Adjust antenna direction/alignment.
    - └ Did color improve?
      - └ Yes. Antenna was not adjusted properly for the channel you're watching.
      - └ No. — Press the RESET key twice (personalized settings will be reset to factory defaults).

## My TV screen is solid blue

- └ **Press the INPUT key repeatedly.** — Did the Blue Screen disappear?
  - └ Yes. The TV was in a Video mode. (A Blue Screen will appear when the Video mode is selected and there is no video signal being detected.) Your AV equipment may be turned off or unplugged.

*(Continued on next page.)*

# TROUBLESHOOTING (Continued)

## No sound, Poor Stereo sound

- └ **Press and hold the Volume key.**  — Do you hear any sound now?
  - └ Yes. Mute function was activated or Volume was turned down.
  - └ No. — Change Channels
    - └ Do you hear any sound now?
      - └ Yes. Problem is with program or signal (station, cable, or satellite reception).
      - └ No. — Adjust antenna direction/alignment; check connections to AV jacks.
        - └ Did sound improve?
          - └ Yes. Antenna misadjusted or AV cables were not fully seated.
          - └ No. — Select Mono sound from on-screen menu.

## No Captioning

- └ **Is the program you are watching closed-captioned?**
  - └ Yes. Set captioning on. Press the Caption key then press the 0 key to highlight Caption1.
  - └ No. — Tune to a channel that is broadcasting a closed-captioned program.

## A Black box appears on the screen

- └ **Change Channels.** — Did the black box disappear or disappear briefly then reappear?
  - └ Yes. TV station is broadcasting a Caption text signal without any textual data.
    - └ Press the RESET key twice (customized settings will be reset to factory defaults).  
To retain customized settings, just turn captioning off (see page 18).

## I don't recognize words in the on-screen menu

- └ **Press the RESET key twice (personalized settings will be reset to factory defaults).** — Do you recognize the menu words now?
  - └ Yes. A language other than English was selected.

## Cannot select or scan some channels

- └ **Press the RESET key twice (personalized settings will be reset to factory defaults).** — Did the problem go away?
  - └ Yes. It may have been the channel scan memory or V-Guide settings.

## ***My remote control will not operate my Television***

- └ **Press the TV key on the Remote Control. Then try it again. Be sure to point the remote control at the TV.** — Does the remote control work now?
- └ Yes. — Another mode was selected. Press the appropriate key to operate the different types of equipment. (Remote must be programmed. See pages 7-9.)
  - └ No. — Replace the batteries or confirm that they are properly installed.

## ***My remote control will not operate my VCR, Cable Box, DVD, or Satellite Receiver***

- └ **Press the appropriate key: VCR, CABLE, DVD, or SAT key on the Remote Control. Then try it again. (Make sure the equipment is turned on.)** — Does the remote control operate the equipment now?
- └ Yes. — Another mode was selected. Press the appropriate button to operate the different types of equipment. (Remote must be programmed. See pages 7-9.)
  - └ No. — Reprogram the remote control.

## ***The cabinet makes a popping sound***

- └ This is a normal condition during the warm-up and cool down of the plastic cabinet parts.

## **CARE AND CLEANING**

The surface of the cabinet can be damaged if not properly maintained. Many common household aerosol sprays, cleaning agents, solvents and polishes will cause permanent damage to the fine surface.

- 1. Unplug the power cord before cleaning the television.**
2. Clean the screen and cabinet with a soft dry cloth.

Note: *Never* spray liquids on the screen because they can run down and drip onto the chassis. This may cause component failure not covered under Warranty.



This symbol on the nameplate means the product is Listed by Underwriters' Laboratories Inc. It is designed and manufactured to meet rigid U.L. safety standards against risk of fire, casualty and electrical hazards.

# MEXICO GUARANTEE

## IMPORTADOR:

COMERCIALIZADORA MEXICO  
AMERICANA, S.DE R.L. DE C.V.  
AV. NEXTENGO N° 78  
COL. SANTA CRUZ ACAYUCAN  
DEL. AZCAPOTZALCO, MÉXICO, D.F. C.P. 02770  
RFC: CMA9109119L0

<b>DESCRIPTION:</b> Television
<b>BRAND:</b> SANYO
<b>MODEL:</b> DS35520

## GUARANTEE

THE APPARATUS THAT YOU HAVE ACQUIRED HAS A ONE YEAR GUARANTEE FOR MANUFACTURING DEFECTS AND A ONE YEAR SERVICE WARRANTY FROM THE DATE OF PURCHASE GRANTED BY:

COMERCIALIZADORA MEXICO-AMERICANA, S. DE R.L. DE C.V.

### UNDER THE FOLLOWING CONDITIONS:

1. TO MAKE THE GUARANTEE EFFECTIVE, SIMPLY SHOW THIS POLICY FILLED OUT BY THE STORE OR SUPPLIER UNIT OR THIS SALES INVOICE, WITH THE APPARATUS IN ANY OF THE SERVICE CENTERS INDICATED ON THIS GUARANTEE.
2. IF THE FAULT IS ATTRIBUTED TO A MANUFACTURING DEFECT, THE APPARATUS WILL BE REPLACED OR YOUR MONEY REFUNDED. DURING THE 30 DAYS SUBSEQUENT TO THE PURCHASE THE GUARANTEE WILL BE VALID AT THE STORE WERE THE APPARATUS WAS PURCHASED, PRESENTING THE ABOVE DOCUMENTS.
3. REPAIR TIME WILL NEVER BE MORE THAN 30 DAYS. IF THIS TIME HAS ELAPSED, AND THE PRODUCT ISN'T REPAIRED, COMERCIALIZADORA MEXICO AMERICANA, S. DE R.L. DE C.V. WILL PROCEED TO EFFECTUATE THE EXCHANGE FOR AN EQUIVALENT APPARATUS OR THE RETURN OF THE BUYING-SALE COST RESPECTIVELY.
4. THIS GUARANTEE WILL COVER ITS TOTALITY OF PIECES, COMPONENTS AND SERVICE REPAIR OF PRODUCT, AND THE RESPECTIVE COST OF TRANSPORTATION.

### THIS GUARANTEE WILL BE NULL AND VOID IN THE FOLLOWING CIRCUMSTANCES:

- \* WHEN PRODUCT HAS BEEN USED IN A DIFFERENT CONDITION THAN ITS NORMAL USE.
- \* WHEN PRODUCT HASN'T BEEN OPERATING CORRECTLY ACCORDING TO THE INSTRUCTIONS IN THIS MANUAL.
- \* WHEN PRODUCT HAS BEEN CHANGED OR REPAIRED BY PERSONS NOT AUTHORIZED FROM THE MANUFACTURER, IMPORTER, OR MERCHANT RESPONSIBLE RESPECTIVE.

### **CENTRO DE SERVICIO Y LUGAR DONDE OBTENER PARTES, COMPONENTES, CONSUMIBLES Y ACCESORIOS:**

SUCURSAL VALLEJO  
Poniente 126 N° 288 B  
Col. Nueva Vallejo  
México, D.F.  
Tels. 5567-5378  
5368-0105, 8589-8033

SUCURSAL MINERVA  
Silos N° 135, Col. Minerva  
Deleg. Iztapalapa  
México, D.F. 09810  
Tels. 5646-4551  
5646-4550

<b>STAMP, DATE AND SIGNATURE OF STORE</b>
---

**DESCRIPTION:** \_\_\_\_\_ **BRAND:** \_\_\_\_\_ **MODEL:** \_\_\_\_\_

CLIENT'S NAME: \_\_\_\_\_

ADDRESS: \_\_\_\_\_

EXTERIOR NUMBER: \_\_\_\_\_ INTERIOR NUMBER: \_\_\_\_\_

SUB DIVISION: \_\_\_\_\_ STATE/DELEGATION: \_\_\_\_\_

TELEPHONE: \_\_\_\_\_

# United States and Canada Warranty

## ONE-YEAR LIMITED WARRANTY

THIS LIMITED WARRANTY IS VALID ONLY ON SANYO TELEVISIONS PURCHASED AND USED IN THE UNITED STATES OF AMERICA, CANADA, AND PUERTO RICO, EXCLUDING THE UNITED STATES' OTHER TERRITORIES AND PROTECTORATES. THIS LIMITED WARRANTY APPLIES ONLY TO THE ORIGINAL PURCHASER, AND DOES NOT APPLY TO PRODUCTS USED FOR INDUSTRIAL OR COMMERCIAL PURPOSES.

**FOR ONE YEAR** from the date of purchase, Sanyo Manufacturing Corporation will replace any defective TV.

**To insure proper warranty exchange, keep the original sales receipt for evidence of purchase. Return the defective TV to the retailer along with the receipt and the included accessories, such as the remote control. The defective TV will be exchanged for the same model, or a replacement model of equal value, if necessary. Replacement model will be contingent on availability and at the sole discretion of Sanyo Manufacturing Corporation.**

THE FOREGOING WARRANTY IS EXCLUSIVE AND IN LIEU OF ALL OTHER WARRANTIES OF MERCHANTABILITY OR FITNESS FOR A PARTICULAR PURPOSE.

### OBLIGATIONS

For one year from the date of purchase, Sanyo Manufacturing Corporation warrants this product to be free from defects in material and workmanship under normal use and conditions. Should replacement be necessary under this warranty for any reason due to manufacturing defect or malfunction during the first year from date of original purchase, Sanyo Manufacturing Corporation will provide a new TV via exchange at the retailer.

**For customer assistance, whether during or out of the warranty period, call toll free 1-800-877-5032.**

**Weekdays 7:30 AM – 7:00 PM Central Time**

**Saturday 7:30 AM – 4:00 PM Central Time**

This warranty expresses specific contractual rights; retail purchasers may have additional statutory rights which vary from state to state.

(EFFECTIVE: August 1, 2002)

For your protection in the event of theft or loss of this product, please fill in the information requested below and **KEEP IN A SAFE PLACE FOR YOUR OWN PERSONAL RECORDS.**

Model No. \_\_\_\_\_ Date of Purchase \_\_\_\_\_

Serial No. \_\_\_\_\_ Purchase Price \_\_\_\_\_

(Located on back of unit)

Where Purchased \_\_\_\_\_



Sanyo Manufacturing Corp.  
3333 Sanyo Road, Forrest City, AR 72335

# FRANÇAIS Manuel d'instructions

## Bienvenue dans l'univers de Sanyo

Nous vous remercions d'avoir acheté un télécouleur Sanyo. Vous avez fait un choix excellent du point de vue du *fonctionnement* du *style*, de la *fiabilité* et du rapport *qualité/prix*. Ce télécouleur est fourni avec des instructions d'installation et de fonctionnement simples à l'écran. Pour répondre à la demande croissante de nos clients, **ce télécouleur est équipé d'une « puce V » qui permet la surveillance parentale. Lisez ce manuel avant de monter ou d'utiliser cet appareil. Besoin d'aide ? Visitez notre site web à [www.sanyoctx.com](http://www.sanyoctx.com) ou appelez notre numéro libre accès au 1-800-877-5032.**



En tant que partenaire d'ENERGY STAR<sup>MD</sup>, Sanyo Manufacturing Corporation a déterminé que ce produit répond, pour son rendement énergétique, aux normes d'ENERGY STAR<sup>MD</sup>.

### TABLE DES MATIÈRES

Mesures de sécurité .....	24	Utilisation des prises d'entrée audio/vidéo .....	36
Caractéristiques .....	25	Utilisation des prises d'entrée composant vidéo et audio (AV2) .....	37
Fiche technique .....	25	Renseignements sur le Guide V .....	37~38
Installation de base .....	25	Utilisation du Guide V (surveillance parentale) .....	38~39
Méthodes de branchement de base .....	26	Réglage de l'arrêt retardé .....	39
Panneau arrière .....	27	Sous-titrage .....	40
Utilisation de la Télécommande multimédia a éclairage arrière .....	27~31	<b>Dépannage</b> .....	<b>41~43</b>
Réglage et mise en place du télécouleur ...	32~35	Entretien et nettoyage .....	43
Réinitialisation du télécouleur .....	35	Garantie (Canada et É.-U.) .....	44
Utilisation des prises de sortie audio .....	35		

### Mesures de sécurité

Afin d'éviter tout risque d'incendie ou de choc électrique, n'exposez pas l'appareil à la pluie ni à l'humidité.

Afin d'éviter tout risque de choc électrique, n'enlevez pas le panneau arrière. L'appareil est entièrement transistorisé et ne contient aucune pièce remplaçable ou réparable par l'utilisateur. En cas de problème, confiez l'appareil à un réparateur qualifié.

Le télécouleur est muni d'un cordon d'alimentation CA à fiche polarisée dont une lame est plus large que l'autre. **MISE EN GARDE : Pour éviter le risque de choc électrique, faites correspondre la lame large de la fiche à la fente large de la prise, puis enfichez à fond.** Ceci est une mesure de sécurité conçue pour ne brancher la fiche que d'une seule façon sur une prise électrique.

Lorsque vous utilisez le télécouleur avec des jeux vidéo, ne saturez pas la luminosité ni le contraste.

Avec le temps, ceci pourrait causer l'impression permanente de l'image du champ de jeu sur l'écran. Ne placez pas cet appareil sur un chariot, support ou table instable. Il risquerait de tomber, de s'endommager et d'entraîner de graves blessures.

N'utilisez qu'un chariot, support ou table recommandé par le fabricant ou vendu avec l'appareil. Lors de son installation, suivez les instructions du fabricant et utilisez les accessoires d'installation recommandés. Prenez garde lorsque vous déplacez le télécouleur s'il se trouve sur un chariot. Des arrêts brutaux, une force excessive et des surfaces inégales peuvent renverser le chariot et l'appareil.

**Lisez attentivement le présent manuel et conservez-le.**





# CARACTÉRISTIQUES

- ◆ Menu trilingue à l'écran
- ◆ Recherche automatique des canaux
- ◆ Arrêt automatique
- ◆ Sous-titrage / Sous-titres rapides
- ◆ Réglages numériques de l'image avec affichage à l'écran
- ◆ Canal initial
- ◆ Filtre-peigne numérique, 3 lignes
- ◆ Modulation de vitesse
- ◆ Décodeur de son stéréo multi-canaux (MTS/dbx<sup>MD</sup>)/ signal audio secondaire (SAP)
- ◆ Préréglages de l'usine pour Image/Son
- ◆ XDS (Service élargi de données) Indicateurs des stations, titre de l'émission, indices d'écoute
- ◆ Enrichis couleur
- ◆ Graves/Aiguës
- ◆ Entrées audio/vidéo (2 jeux)
- ◆ Entrée S-vidéo
- ◆ Sorties audio
- ◆ Relation d'image

- ◆ Guide V (Surveillance parentale)
- ◆ Entrés vidéo Composant
- ◆ Horloge auto
- ◆ Arrêt retardé (3 heures)
- ◆ Réinitialisation

## Syntonisation précise automatique

Canaux VHF et de télé par câble

## Syntonisateur de 181 canaux

Canaux VHF 2 à 13  
Canaux UHF 14 à 69  
Télé par câble 1, 14 à 125

## Télécommande Multimédia a éclairage arrière

## Magnéscope/télé/câble/vidéodisque/satellite/auxiliaire. Touches éclairées par l'arrière et grosses. Grosses touches visibles dans l'obscurité

Sélection des canaux numérotés  
Balayage des canaux  
Volume Silencieux  
Marche Entrer  
Rappel Affichage  
Arrêt retardé Entrée  
Sous-titres Réinitialisation  
Menu Guide V  
Touches magnéscope/vidéodisque

dbx<sup>MD</sup> est une marque déposée de Carillon Electronics Corporation

# FICHE TECHNIQUE

## DIMENSION DU TUBE IMAGE

(en diagonale) ..... Écran 35 pouces

**RÉSOLUTION D'IMAGE** ..... 330 lignes

Vidéo ..... 700 lignes

Composant ..... 800 lignes

**ENTRÉE ANTENNE** ..... 75 ohms,UHF/VHF/ télé par câble

**ALIMENTATION** ..... 120 V CA, 60 Hz

**CONSUMMATION** ..... 105.8 watts

**DIMENSION HORIZONTALE (LARGEUR)** ..... 33.4 in. (848mm)

**DIMENSION VERTICALE (HAUTEUR)** ..... 29.6 in. (751mm)

**PROFONDEUR** ..... 24.3 in. (618mm)

**POIDS APPROX. (KG/LB)** ..... 146.3 lbs. (66.4 Kg.)

**SON** ..... 2 haut-parleurs de 6x12 cm

**AMPLIFICATEUR** ..... Intégré, avec 3.0 W/canaux

**PRISES D'ENTRÉE AUDIO/VIDEO** ..... Entrée vidéo (2), entrée audio (G/D, 2) et entrée vidéo S

## PRISES D'ENTRÉE VIDEO

**COMPOSANT** ..... Entrée numérique (Y-Pb-Pr)

**PRISES DE SORTIE AUDIO** ..... Sortie audio fixe/variable (D/G) (Connecteurs RCA)

# INSTALLATION DE BASE

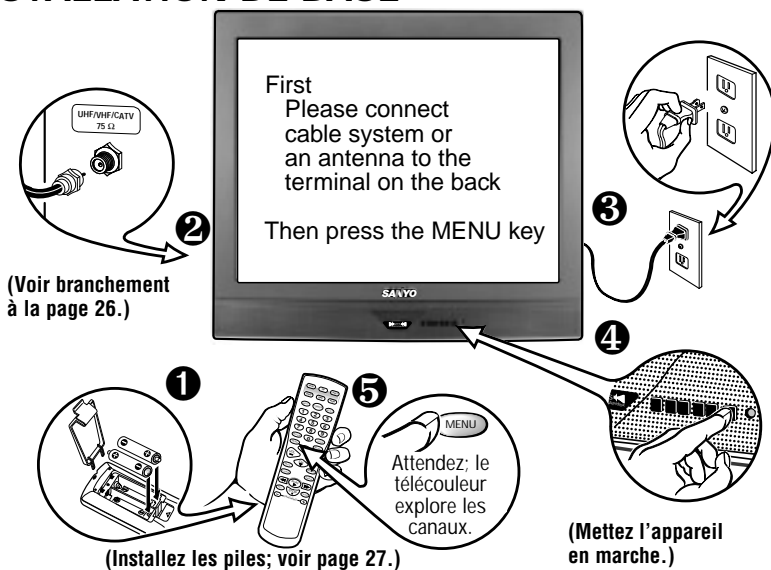

## Conseils

- N'installez pas le télé-couleur dans un local confiné. Une circulation d'air normale est nécessaire pour les pièces électroniques.
- Le télécouleur doit être écarté de 2 pieds au moins des haut-parleurs stéréo. Les aimants de ces haut-parleurs peuvent altérer la qualité de l'image.
- Le télécouleur choisit automatiquement le mode correct d'antenne selon le type de signal reçu.

Besoin d'aide ?  
Visitez notre site web à  
[www.sanyoctv.com](http://www.sanyoctv.com)  
ou appelez le 1-800-877-5032



## Conseils

- Le télécouleur choisit automatiquement le mode d'antenne correct, selon le type de signal reçu.
- Le télécouleur s'arrête automatiquement s'il reste plus de 15 minutes sans recevoir de signal (absence de signal de télé par câble, ou station n'émettant pas).

**Exception**—Si vous choisissez le mode vidéo, le télécouleur ne s'arrête pas automatiquement s'il reste pendant 15 minutes sans recevoir de signal.

Besoin d'aide ?  
Visitez notre site web à  
[www.sanyoctv.com](http://www.sanyoctv.com)  
ou appelez le  
1-800-877-5032

# MÉTHODES DE BRANCHEMENT DE BASE

Utilisez une seule des méthodes suivantes pour connecter une source de signal à votre télécouleur. Choisissez **1a**—si vous avez la télé par câble et un magnétoscope, **1b**—si vous avez une boîte de raccordement et un magnétoscope, **1c**—si vous avez une antenne d'extérieur ou d'intérieur et un magnétoscope ou **1d**—si vous avez un réflecteur parabolique de satellite et un magnétoscope. Reliez directement le câble ou l'antenne au télécouleur si vous n'avez pas d'autres accessoires.

## 1a Télé par câble avec magnétoscope et télécouleur

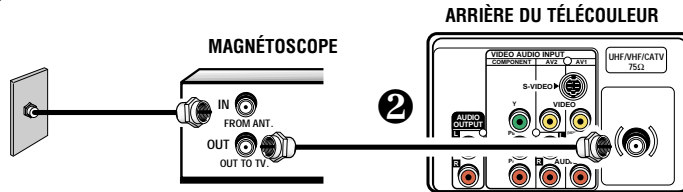

## 1b Câble avec boîte de raccordement, magnétoscope et télécouleur

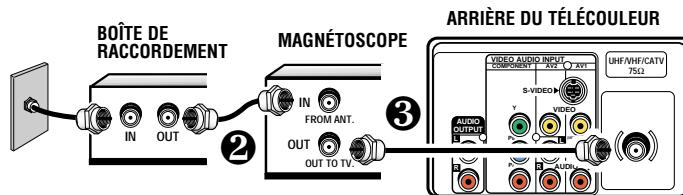

## 1c Antenne d'extérieur ou d'intérieur avec magnétoscope et télécouleur

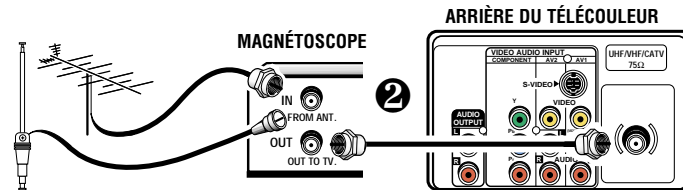

## 1d Réflecteur parabolique de satellite avec récepteur, magnétoscope et télécouleur

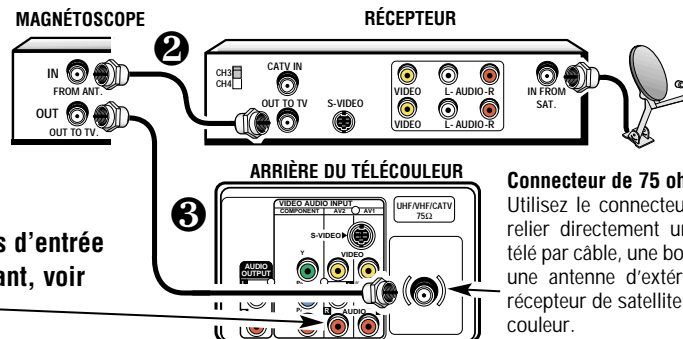

Utilisation des prises d'entrée son/vidéo y composant, voir pages 36~37.

### Connecteur de 75 ohms

Utilisez le connecteur de 75 ohms pour relier directement un magnétoscope, la télé par câble, une boîte de raccordement, une antenne d'extérieur/intérieur ou un récepteur de satellite directement au télécouleur.

# PANNEAU ARRIÈRE

## Prise d'entrée vidéo de composant (Composant 2) (Y-Pb-Pr)

Branchez ici l'équipement vidéo numérique extérieur (voir page 37).

## Borne d'entrée vidéo S (AV1) (Super Video)

Pour améliorer les détails vidéo, utilisez la prise vidéo S à la place de la prise AV1 vidéo, si votre équipement extérieur en est doté. (La connexion vidéo S remplacera celle de la prise vidéo.)

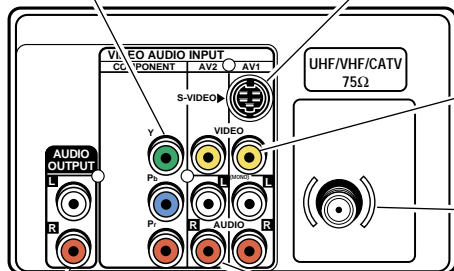

## Prises d'entrée Audio/Video (AV1)

Branchez un appareil vidéo extérieur dans ces prises (voir page 36).

## Borne d'entrée télé par câble/antenne (75 ohms)

## Prises de sortie audio (fixes/variable)

Branchez ici l'équipement audio extérieur (voir page 35).

## Prises d'entrée Audio/Video (AV2)

Branchez un autre appareil vidéo extérieur dans ces prises (voir page 36). Également, utilisez la sortie audio L/R pour le raccordement de composants.

## UTILISATION DE LA TÉLÉCOMMANDE MULTIMÉDIA

Permet d'utiliser votre *télécouleur*, *magnétoscope*, *convertisseur de télé par câble*, *vidéodisque*, et *récepteur de satellite*. Il suffit de la programmer selon les instructions des pages 29 ~ 31.

## INSTALLATION DES PILES (2 AA, non fournies)

1. Appuyez sur la patte et faites tourner le couvercle du logement de piles vers le haut pour l'enlever. Mettez les piles en place. Les signes **+** et **-** des piles doivent correspondre à ceux de l'intérieur de la télécommande.

2. Remettez le couvercle des piles en place. *La télécommande est prête!*

Remarques :

- N'utilisez pas en même temps des piles usagées et des piles neuves ni des piles de types différents.
- Si vous comptez ne pas utiliser la télécommande pendant un mois ou plus, sortez-en les piles. Des piles faibles peuvent fuir et endommager la télécommande.

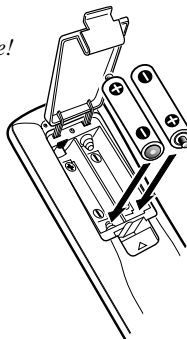

## Conseils

- *Veillez à ce que tous les connecteurs de télé par câble soient bien en place dans les prises. Voir pages 35 ~ 37 avant de brancher un appareil vidéo extérieur.*
- *Les câbles de branchement de votre appareil extérieur ne sont pas fournis.*
- *Un écran bleu uni, avec l'indication Video1, Video2, et Composant 2 affichée, indique que vous avez choisi le mode vidéo, mais qu'aucun signal n'est détecté à la prise vidéo. Vérifiez le branchement et mettez l'appareil extérieur en marche.*
- *Assurez-vous que les piles sont bien installées.*
- *Pointez la télécommande vers l'appareil à commander. Les obstacles entre la télécommande et l'appareil peuvent gêner le fonctionnement de la télécommande.*

Besoin d'aide ?  
Visitez notre site web à  
**www.sanyoctv.com**  
ou appelez le  
1-800-877-5032

## TOUCHES DE LA TÉLÉCOMMANDE MULTIMÉDIA

Orientez en direction  
du téléviseur

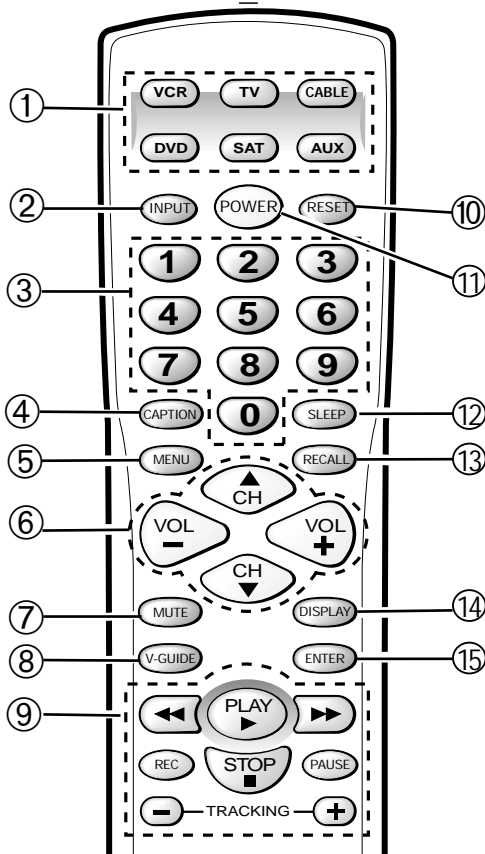

- ① **Touches de mode**—Ces touches servent à programmer la télécommande et à choisir le mode d'utilisation (magnétoscope, téléviseur, ou auxiliaire). **Pour utiliser votre ...** Magnétoscope—Appuyez sur **VCR**; Téléviseur — Appuyez sur **TV**; Boîte de raccordement de télé par câble — Appuyez sur **CABLE**; Lecteur de vidéodisque — Appuyez sur **DVD**; et Récepteur de satellite — Appuyez sur **SAT**.

**Remarque :** Assurez-vous que vous maintenez enfoncée la touche de mode pendant que vous entrez un code, voir page 29.

- ② **Touche de Entrée**—Appuyez sur cette touche pour choisir le programme qui apparaîtra à l'écran : signal de télé ou signal de l'appareil branché dans les prises AV. En mode VCR, elle sert de touche TV/VCR d'un magnétoscope.

- ③ **Touches numériques**—Vous devez appuyer sur deux touches pour choisir un canal. Exemple : Appuyez sur **0** et **6** pour choisir le canal 6. Pour les canaux de télé par câble 100 à 125, appuyez sur la touche **1** et maintenez-la jusqu'à ce que C1- apparaisse. Appuyez ensuite sur les deux autres chiffres.

- ④ **Touche de sous-titres**—(Voir page 40.)

- ⑤ **Touche de menu**—S'utilise avec les touches / et / pour naviguer dans le système de menus à l'écran et régler les fonctions (voir pages 32 ~ 35).

- ⑥ **Touches de canal (CH / ) et de volume (VOL / )**—Appuyez sur ces touches pour explorer les canaux en mémoire ou pour régler le volume.

- ⑦ **Touche de silencieux**—Appuyez une fois sur cette touche pour baisser le volume. Appuyez de nouveau pour le rétablir.  
Remarque : Quand vous utilisez les touches de sortie audio, cette touche ne coupe pas le son en mode fixe, pas plus qu'en mode variable.

- ⑧ **Touche de Guide V**—(Voir pages 37 ~ 39).

- ⑨ **Touches de magnétoscope/vidéodisque**—Ces touches commandent les fonctions de vidéodisque numérique et/ou de magnétoscope pour : avance rapide (), Rembobinage (), Lecture (), Enregistrement (Rec), Arrêt (), Alignement (-/+), et Pause.

- ⑩ **Touche de réinitialisation**—Appuyez deux fois sur cette touche pour rétablir les réglages du fabricant. Le téléviseur commence automatiquement la recherche des canaux et efface tous les réglages personnels (voir page 35).

- ⑪ **Touche de marche/arrêt**—Sert à mettre le téléviseur en marche ou à l'arrêter.

- ⑫ **Touche d'arrêt retardé**—S'utilise avec la touche « 0 » pour régler l'arrêt retardé (voir page 39).

- ⑬ **Touche de rappel**—Choisissez un canal à l'aide des touches numériques puis choisissez-en un autre. Appuyez sur **Recall** pour permuter entre les canaux.

- ⑭ **Touche d'affichage**—Appuyez une fois sur cette touche pour afficher le numéro du canal et l'heure. Appuyez deux fois pour afficher le numéro du canal en continu. Appuyez de nouveau pour éliminer l'affichage.

- ⑮ **Touche Enter**—Utilisez cette touche pour activer les sélections de menu sur votre lecteur de vidéodisque, votre convertisseur de télé par câble, récepteur de satellite ou magnétoscope.

## PROGRAMMATION DE LA TÉLÉCOMMANDE MULTIMÉDIA

❶ Cherchez les codes de marque de votre magnétoscope, de votre convertisseur de télé par câble, de votre lecteur de vidéodisque, et de récepteur de satellite dans les tableaux et de récepteur de satellite dans les tableaux ci-contre à droite et de la page 30.

❷ Appuyez sur la touche de mode touche **VCR, CABLE, DVD, SAT** (Satellite), ou **AUX** (Auxiliaire) sans la lâcher pendant que vous entrez un code à trois chiffres. Relâchez ensuite la touche.

Si le code a été accepté, la touche mode clignotera 5 fois après avoir été relâchée. Si vous avez entré un code incorrect, la touche mode ne clignotera pas. Vérifiez le numéro de code et reprenez à l'étape 2.

Les modes **VCR, CABLE, DVD, et SAT** accepteront seulement des codes de type.

Le mode **AUX** acceptera les codes de type lecteur de vidéodisque, convertisseur de télé par câble ou un deuxième magnétoscope, mais seulement un code à la fois.

Passez par les étapes 1 et 2 pour chaque appareil que vous avez. Après avoir composé le numéro de code, vérifiez le fonctionnement de l'appareil en appuyant sur les touches **POWER** et-ou **CHANNEL**. Si ces touches font fonctionner votre équipement, vous avez probablement composé le bon numéro de code pour cet appareil. Sinon, reprenez à l'étape 2 et entrez un autre code s'il y en a de disponible.

Après avoir programmé la télé- commande et vérifié son fonctionnement, inscrivez vos codes dans les boîtes données ci-dessous afin de pouvoir y faire facilement référence.

Code magnétoscope :	<input type="text"/>	<input type="text"/>	<input type="text"/>
Code boîte de télé par câble :	<input type="text"/>	<input type="text"/>	<input type="text"/>
Code de lecteur de vidéodisque :	<input type="text"/>	<input type="text"/>	<input type="text"/>
Code récepteur de satellite :	<input type="text"/>	<input type="text"/>	<input type="text"/>
Code auxiliaire : _____	<input type="text"/>	<input type="text"/>	<input type="text"/>
NOM DU DISPOSITIF ICI			

## TABLEAU DES CODES DE LECTEUR DE DVD

MARQUE	N° DE CODE	MARQUE	N° DE CODE
Akai	529	Oritron	522
Apex	525, 527, 528, 523	Panasonic	501, 518
Daewoo	529	Philips	508, 502
Denon	501, 520	Pioneer	511, 505, 518
Emerson	521, 524, 527	Proscan	504
Fisher	500	RCA	504
GE	504	Samsung	512
Harman/Kardon	513	Sanyo	500, 526
Hitachi	530	Sharp	531, 517
JVC	515, 510	Sherwood	519
Kenwood	507	Sony	506
Magnavox	508, 502	Sylvania	524
Marantz	508	Symphonic	524
Mitsubishi	503	Technics	501
Onkyo	516, 502	Theta Digital	511
Optimus	511	Toshiba	502, 526
Orion	526	Yamaha	501, 509
		Zenith	521, 514, 502

## TABLEAU DES CODES DE RÉCEPTEUR DE SATELLITE

MARQUE	N° DE CODE	MARQUE	N° DE CODE
AlphaStar	431	Next Level	415
Echostar	432, 410, 416	Optimus	430
ExpressVU	432	Panasonic	428, 400
Fujitsu	404	Philips	429, 430
GE	426, 436, 437, 423	Primestar	425, 427
General Instruments	425, 427, 415, 435, 405	Proscan	426, 436, 437, 423
Hitachi	407, 421	Radio Shack	415
HTS	432	RCA	426, 436, 437, 423
Hughes	407	Sony	420
Janeil	404	Star Choice	415, 435
Jerrold	425, 427	Toshiba	422, 405
JVC	432	Uniden	429, 430, 406, 409, 412
Magnavox	429, 430	Video Pall	404
Memorex	430	Viewstar	418
		Zenith	434, 404

## TABLEAU DES CODES DE MAGNÉSCOPE

MARQUE	N° DE CODE	MARQUE	N° DE CODE	MARQUE	N° DE CODE	MARQUE	N° DE CODE
Admiral	234, 239, 243, 247, 224, 229, 222, 215	Goldstar	223, 238, 248, 226, 206, 208, 215, 217	Multitech	228, 217	Samtron	208, 248
Adventura	228	Go Video	248, 249, 208, 212, 213, 219	NEC	238, 208, 223, 226, 201, 203, 206, 209, 215, 217, 248	Sansui	243, 226, 228, 235, 209, 219, 220, 225
Aiko	240, 205	Gradiente	228	Olympus	232	Sanky	239, 229, 224
Aiwa	228, 217	Garrard	228	Optimus	239, 245, 248, 223, 224, 229, 201, 203, 208	Sanyo	200, 201, 202, 203
Akai	209, 215	Harley Davidson	228	Orion	243, 227, 234, 240, 205, 206, 210, 211	Scott	234, 247, 223, 227, 211
America Action	205, 240	Headquarter	200	Panasonic	245, 232, 235, 236, 223, 202, 211, 216, 219	Sears	232, 223, 228, 230, 221, 200, 201, 202, 203, 206, 211, 216, 217
America High	232	Hitachi	228, 230, 246, 226, 221, 222, 209, 217	Penny	230, 232, 235, 248, 221, 223, 208, 211, 216, 219	Semp	211
Bell & Howell	203, 201	Hughes	221, 230	Pentax	238, 221, 230	Shintom	219, 227, 235
Broksonic	234, 243, 247, 227, 204	JBL	237	Philco	204, 232, 243, 228, 216, 217	Sharp	239, 229, 224
Candle	233, 240, 248, 222, 223, 204, 205, 208, 211, 216, 217	Jensen	209	Philips	204, 232, 228, 211, 216, 217	Signature	228, 217, 239, 229, 224, 200
Canon	232, 216	JVC	220, 225, 238, 226, 201, 203, 209, 221, 230	Pioneer	242, 204, 207, 220, 225	Sony	214, 218, 232, 237, 226, 228
CCE	240, 205	KEC	240, 205	Proscan	222, 241, 246, 230, 236, 221, 226	STS	221, 230
Cineral	240, 205	Kenwood	220, 225, 226, 238, 201, 203, 209	Proton	219, 235,	Sylvania	228, 232, 244, 204, 216, 217
Citizen	233, 240, 222, 205, 211, 216, 217	Kodak	232	Pulsar	233, 240, 248, 205, 208, 216, 217	Symphonic	228, 217, 233, 226, 202
Craig	223, 235, 202, 219	Lloyd's	228	Quarter	200	Yamaha	238, 226
Craver	204	Logik	235, 219	Quartz	200	Tatung	226, 209
Curtis Mathes	232, 236, 238, 248, 222, 228, 208, 209, 211, 216, 217	LXI	232, 221, 228, 230, 201, 202, 203, 206, 211, 217	Quasar	245, 232, 236, 223, 216	Teac	228, 209, 214, 217
Daewoo	205, 240, 211	Magnasonic	223, 235, 240, 205, 219	Radio Shack	228, 245, 223	Technics	232
Daytron	240, 205	Magnavox	204, 232, 235, 228, 211, 216, 217, 219, 220, 225	RCA	222, 241, 246, 248, 230, 232, 236, 239, 224, 226, 229, 221, 201, 203, 207, 208, 210, 216	Teknika	232, 223, 228, 216, 217
Denon	221, 230	Marta	206	Realistic	232, 239, 240, 248, 223, 224, 228, 229, 200, 201, 202, 203, 206, 208, 216, 217	Toshiba	211, 240, 244, 202, 205, 210
Dynatech	228	Matsushita	232, 216	Samsung	248, 208, 233, 211, 217, 222	Tomas	228, 217
Emerex	214	MEI	232			Vector	211
Emerson	228, 243, 234, 236, 240, 247, 223, 227, 201, 203, 204, 205, 206, 210, 211, 217	Memorex	227, 232, 239, 243, 245, 223, 224, 228, 229, 230, 221, 200, 201, 202, 203, 206, 215			Video Concept	211
Fisher	200, 201, 202, 203, 211	Minolta	221, 230			Wards	230, 232, 239, 248, 223, 224, 228, 229, 221, 202, 204, 208, 211, 217
Fuji	232	Mitsubishi	231, 239, 244, 224, 226, 229, 210, 223			White	
Funai	228, 233, 217	Motorola	232, 239, 229, 224			Westinghouse	240, 243, 205
GE	222, 246, 248, 232, 236, 239, 226, 229, 224, 208, 212, 213, 216	MTC	228, 235, 217, 219			XR-1000	228, 232
						Zenith	206, 215, 237, 243, 220, 223, 225, 228, 222

## TABLEAU DES CODES DE CONVERTISSEUR DE TÉLÉ PAR CÂBLE

MARQUE	N° DE CODE	MARQUE	N° DE CODE	MARQUE	N° DE CODE	MARQUE	N° DE CODE
ABC	312, 304, 306, 308, 309, 311, 313, 314, 318, 319, 321, 322, 323, 324, 327, 329	Hamlin	330, 320	Philips	325, 329, 301, 308, 309, 311, 313, 314, 319, 322, 323	Stargate	309, 310, 311, 321, 322, 334
AIM	321	Hitachi	309, 308, 311, 319, 322, 323	Pioneer	312, 327, 335, 333, 317, 324	Television	310
Archer	334	Hytex	318	Proscan	327	Tocom	300, 303, 305, 304, 306, 307
Bell & Howell	313, 314, 329	Jerrold	300, 303, 308, 309, 311, 313, 314, 319, 320, 321, 322, 323, 329	Quasar	331, 302, 307, 317	Toshiba	331, 309, 308, 311, 316, 319, 322, 323
Contec	305, 302, 307, 308, 309, 311, 318, 319, 320, 322, 323, 324, 327	Magnavox	325, 329, 301, 308, 309, 311, 313, 314, 319, 322, 323	RCA	328, 302, 307	Unika	314, 313, 329
CPI	319, 308, 309, 311, 322, 323	Memorex	331, 332, 313, 314, 329	Regal	330, 307, 320	United Artists	318
Diamond	320	Motorola	338, 303, 300, 308, 309, 311, 319, 320, 321, 322, 323	Rembrandt	305, 309, 308, 311, 319, 322, 323	United Cable	309, 308, 311, 319, 322, 323
Eagle	313, 314, 329	Movie Time	306, 310, 314, 313, 329	Radio Shack	334	U.S. Electronics	309, 308, 311, 319, 322, 323, 324, 327
Emerson	334	Northcoast	316	Samsung	312, 310	Viewstar	326, 313, 315, 314, 329
Gemini	334	NSC	305, 306, 314, 313, 329	Scientific Atlanta	335, 327, 307, 324	Wards	321, 322, 308, 309, 311, 319, 323
General		Oak	305, 318, 320	Signal	310	Warner	312
Instruments	303, 300, 308, 309, 311, 319, 320, 321, 322, 323	Paragon	331, 313, 314, 329	Signature	300, 309, 308, 311, 319, 321, 322, 323	Zenith	331, 336, 337, 308, 309, 311, 316, 319, 322, 323, 324, 327
Goldstar	312	Panasonic	331, 324, 302, 307, 317, 327	Sprucer	302, 307, 316		
Goodmind	334			Starcom	332, 309, 308, 311, 319, 321, 322, 323		

## TABLEAU DES FONCTIONS DES TOUCHES DE LA TÉLÉCOMMANDE MULTIMÉDIA

TOUCHES	MODE TÉLÉVISEUR	MODE MAGNÉSCOPE	MODE CONVERTISSEUR	MODE VIDÉODISQUE	MODE SATELLITE
MARCHE/ARRÊT	Marche/Arrêt	Marche/Arrêt	Marche/Arrêt	Marche/Arrêt	Marche/Arrêt
NUMÉRIQUES (0-9)	Sélection des canaux	Sélection des canaux	Sélection des canaux	Pas de fonction	Sélection des canaux
INPUT	Mode télé/vidéo	Mode télé/magnétoscope	Pas de fonction	Pas de fonction	
RECALL	Canal précédent	Canal précédent	Canal précédent	Choisit la fonction de répétition	Pas de fonction
MENU	Affiche l'écran guide	Affiche l'écran guide	Affiche l'écran guide	Affiche l'écran guide	Affiche l'écran guide
CANAL CH ▲ (UP)	Canal/Curseur* supérieur	Canal/Curseur* supérieur	Canal/Curseur* supérieur	Suivant/Curseur* supérieur	Canal/Curseur* supérieur
CANAL CH ▼ (DN)	Canal/Curseur* inférieur	Canal/Curseur* inférieur	Canal/Curseur* inférieur	Précédant/Curseur* inférieur	Canal/Curseur* inférieur
VOLUME –	Baisse du volume audio/ Curseur* gauche	Baisse du volume audio/ Curseur* gauche	Baisse du volume audio/ Curseur* gauche	Baisse du volume audio/ Curseur* gauche	Baisse du volume audio/ Curseur* gauche
VOLUME +	Augmentation du volume Audio/Curseur* droit	Augmentation du volume Audio/Curseur* droit	Augmentation du volume Audio/Curseur* droit	Augmentation du volume Audio/Curseur* droit	Augmentation du volume Audio/Curseur* droit
MUTE	Marche/Arrêt du son téléviseur	Marche/Arrêt du son téléviseur	Marche/Arrêt du son téléviseur	Marche/Arrêt du son téléviseur	Marche/Arrêt du son téléviseur
DISPLAY	Afficher/éliminer l'affichage	Pas de fonction	Pas de fonction	Pas de fonction	Pas de fonction
RESET	Fait fonctionner la TV seulement	Pas de fonction	Pas de fonction	Pas de fonction	Pas de fonction
CAPTION	Fait fonctionner la TV seulement	Pas de fonction	Pas de fonction	Accès aux options audio	Pas de fonction
SLEEP	Fait fonctionner la TV seulement	Pas de fonction	Pas de fonction	Pas de fonction	Pas de fonction
V-GUIDE	Fait fonctionner la TV seulement	Pas de fonction	Pas de fonction	Pas de fonction	Pas de fonction
ENTRER	Sélection de marques	Sélection de marques	Sélection de marques	Sélection de marques	Sélection de marques
PLAY (▶)	Mode de lecture de DVD/ magnétoscope	Mode de lecture magnétoscope	Mode de lecture de DVD/ magnétoscope	Mode de lecture de DVD	Mode de lecture de DVD/ magnétoscope
AVANCE RAPIDE (▶▶)	Fait fonctionner le magnéto- scope/lecteur de vidéodisque	Fait fonctionner le magnétoscope	Fait fonctionner le magnéto- scope/lecteur de vidéodisque	Fait fonctionner lecture de vidéodisque	Fait fonctionner le magnéto- scope/lecteur de vidéodisque
REMOBINAGE (◀◀)	Fait fonctionner le magnéto- scope/lecteur de vidéodisque	Fait fonctionner le magnétoscope	Fait fonctionner le magnéto- scope/lecteur de vidéodisque	Fait fonctionner lecture de vidéodisque	Fait fonctionner le magnéto- scope/lecteur de vidéodisque
STOP (■)	Arrêt magnétoscope/du disque	Arrêt magnétoscope	Arrêt magnétoscope/du disque	Arrêt du disque	Arrêt magnétoscope/du disque
PAUSE	Pause magnétoscope/du disque	Pause magnétoscope	Pause magnétoscope/du disque	Pause sur le disque	Pause magnétoscope/du disque
REC (ENREGISTREMENT)	Pas de fonction	Mode de enregistrement magnétoscope	Pas de fonction	Pas de fonction	Pas de fonction
TRACKING –/+	Alignement têtes du magnétoscope	Alignement têtes du magnétoscope	Alignement têtes du magnétoscope	Arrêt sur l'image, avant/arrière	Alignement têtes du magnétoscope
TOUCHES DE MODE	Appuyez sur ces touches (magnétoscope, téléviseur, câble, satellite, vidéodisque et auxiliaire) quand vous programmez la télécommande universelle/ multimédia et que vous choisissez un mode d'utilisation.				

### Remarques:

- De nombreuses touches de cette télécommande ont des fonctions multiples. Veuillez consulter le tableau pour une description générique des touches et de leurs fonctions. Consultez vos manuels d'instructions originaux pour les caractéristiques de fonctionnement spécifiques.
- Cette télécommande ne peut pas ajouter de touches ou de caractéristiques à votre équipement. Le fabricant de votre équipement doit avoir fourni celles-ci au départ.
- Les touches **CHANNEL** (insert symbol) et **VOLUME** (insert symbol) deviennent des touches **CURSOR** quand on appuie sur la touche **MENU**. Cet état de fonctionnement reste actif pendant 10 secondes après avoir appuyé sur la touche **MENU** ou l'une des touches **CHANNEL** ou **VOLUME**. Au bout de 10 secondes, ces touches reviennent au contrôle normal des canaux et du volume.
  - Les appareils de certaines marques utilisent les touches **CHANNEL** et **VOLUME** au lieu des touches **CURSOR** pour naviguer dans leur système de menu. Si, après avoir appuyé sur la touche **MENU**, les touches **CHANNEL** et **VOLUME** ne font pas bouger le curseur, attendez 10 secondes puis réessayez-les. Si le menu disparaît de l'écran, appuyez à nouveau sur la touche **MENU**, puis attendez 10 secondes avant d'appuyer à nouveau sur les touches **CHANNEL** et **VOLUME**.
  - Les modes de fonctionnement marqués d'un astérisque (\*) sont activés quand le menu est affiché (après avoir appuyé sur la touche **MENU**).
  - Le mode **AUX** peut être programmé pour faire fonctionner un lecteur de vidéodisque, un convertisseur de télé par câble ou un deuxième magnétoscope, mais seulement un de ces appareils à la fois.



## Conseils

- *Respectez toujours les instructions à l'écran.*
- *Le menu est affiché à l'écran pendant environ 20 secondes. Appuyez de nouveau sur **MENU** pour le réafficher.*
- *Tous les réglages du télécouleur se font par l'intermédiaire du menu.*
- *Utilisez les touches de CANAL ( / ) et de VOLUME ( / ) pour parcourir les menus et y faire des sélections.*
- *Pour lire l'heure après avoir réglé l'horloge, appuyez sur la touche **DISPLAY**.*
- *Le signal du service élargi de données (XDS) peut ne pas être transmis par toutes les stations de diffusion.*
- *Si la réception d'un signal stéréo est faible, la qualité sonore sera meilleure à la position «Mono».*

Besoin d'aide ?  
 Visitez notre site web à  
**www.sanyoctv.com**  
 ou appelez le  
 1-800-877-5032

# RÉGLAGE ET MISE EN PLACE DU TÉLÉCOULEUR

Le menu à l'écran facilite l'accès aux réglages et à leurs commandes. Il suffit d'utiliser les touches de la télécommande et de suivre les instructions.

## RÉGLAGES

1. Appuyez sur la touche **MENU**.
2. Mettez en évidence la fonction désirée à l'aide des touches / .
3. Choisissez l'option désirée à l'aide des touches / (la flèche indique la fonction choisie).
4. Pour sortir, appuyez sur la touche **MENU**.

D'autres étapes sont nécessaires pour les éléments qui ont des sous-menus.

## RÉGLAGE DE L'HORLOGE

Pour utiliser la fonction d'horloge automatique, vous devez recevoir une station PBS locale qui émet un signal XDS. L'horloge automatique cherche le signal émis et règle automatiquement l'heure.

### Réglage automatique de l'horloge :

1. Appuyez sur la touche **MENU**.
2. À l'aide de la touche , actionnez le réglage automatique.

Remarques :

- Les réglages de l'horloge sont effacés après une coupure de courant. Au rétablissement du courant, le télécouleur affiche automatiquement le menu de réglage d'horloge automatique sur l'écran.
- L'utilisateur d'un convertisseur de télé par câble et récepteur de satellite doit régler manuellement l'heure.

### Réglage manuel de l'horloge :

1. Appuyez sur la touche ou pour choisir Horloge.
2. Appuyez sur la touche pour choisir Manuel, si nécessaires.
3. Appuyez sur la touche **MENU** pour faire les réglages.
4. À l'aide des touches et , réglez respectivement l'heure et la minute.

## RÉGLAGE DU MODE AUDIO

Choisissez le réglage de son désiré : Stereo, Mono, ou SAP (Programme audio secondaire).

Remarque : La stéréo et le programme audio secondaire (SAP) doivent faire partie du signal de l'émission.

1. Choisissez Stereo, Mono, ou SAP dans les options Audio.

Remarque : Le téléviseur se remet automatiquement en mode stéréo si on l'a débranché ou s'il y a eu une coupure de courant.

Touches ▲▼	Touches – +	
Horloge	Manuel	Auto
Audio	Stereo	Mono SAP
Image/Son	Sports	Film
	Nouvelle	Manuel
Canal initial	NON	OUI C - - -
Antenne	Cable	VHF/UHF
Recherche	NON	Debut
Memoire balayage	C 34	Ajoute
Relation d'image	4:3	16:9
Vitesse de balayage	NON	Basse
		Haute
H-P Incorpores	OUI	NON
Sortie audio	Fixes	Variable
		Espanol
Langue Menu	English	Français
Prss MENU pour sortir		

Touches ▲▼	Touches – +	
Horloge	Manuel	Auto

Reglage automatique de l'horloge  
 Prss MENU pour annuler

Touches ▲▼	Touches – +	
Horloge	Manuel	Auto
10:30		

Touches ▲▼	Touches – +		
Horloge	Audio	Stereo	Mono SAP







## RÉGLAGE DE L'IMAGE/SON

### Pour les réglages automatiques de l'image/son :

Choisissez Sports, Film, ou Nouvelle dans les options d'image/son.

### Pour ajuster manuellement l'image/son :

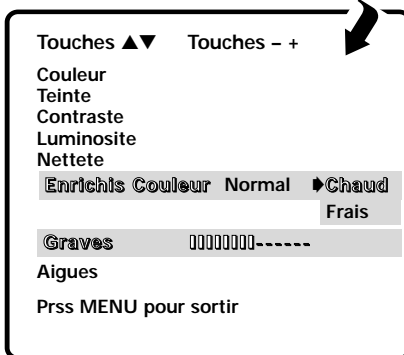
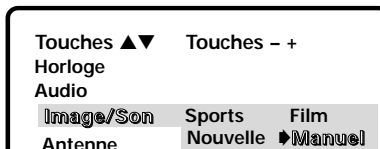

1. Choisissez Manuel dans les options d'Image/son.
2. Appuyez sur la touche **MENU** pour accéder au sous-menu des commandes.
3. Mettez en évidence la commande que vous désirez régler à l'aide des touches  / .
4. Faites les réglages à l'aide des touches  / .



Sous-menu des commandes d'image/son

## RÉGLAGE DU CANAL INITIAL

Vous pouvez programmer le télécouleur pour qu'il reçoive votre canal préféré chaque fois que vous le mettez en marche, par exemple un réseau d'information ou de sport ou la sortie de votre magnétoscope.

1. Appuyez sur la touche **MENU**.
2. Mettez en évidence Canal initial à l'aide des touches  / .
3. Appuyez sur la touche  pour mettre le télécouleur en marche (ON). Choisissez votre canal préféré, par exemple : C03. Pour choisir les canaux de télé par câble au-dessus de 99, appuyez sur la touche **1** et maintenez-la jusqu'à ce que C1- apparaisse.

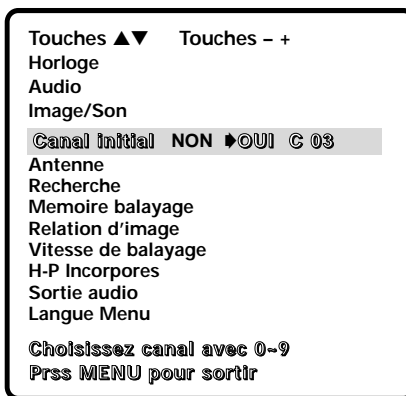

## Conseils

- Pour améliorer la qualité de la réception, choisissez Sports, Film ou Nouvelles, selon le programme que vous recevez.
- À l'aide de la fonction d'accentuation des couleurs, mettez en évidence les tons de peau de l'image et les nuances de la couleur. Le réglage « Chaud » donne des teintes rouges plus intenses et le réglage « Frais » accentue les couleurs bleues de l'image.
- Quand le canal initial est réglé à NON, le télécouleur se règle sur le dernier canal choisi quand on le met en marche.
- Avec le mode d'antenne, choisissez la télé par câble si votre téléviseur est relié à un réseau de télé par câble; si ce n'est pas le cas, choisissez VHF/UHF.

Besoin d'aide ?  
Visitez notre site web à  
[www.sanyoctv.com](http://www.sanyoctv.com)  
ou appelez le  
1-800-877-5032

## RÉINITIALISATION DU MODE D'ANTENNE / DE LA TÉLÉ PAR CÂBLE ET DE LA RECHERCHE DES CANAUX

Vous ne devez réinitialiser le mode d'antenne/télé par câble ou la recherche des canaux que si d'autres canaux deviennent disponibles, par exemple si vous déménagez dans une autre ville ou si vous faites installer un service de télé par câble.

1. Choisissez Debut dans les options Recherche.

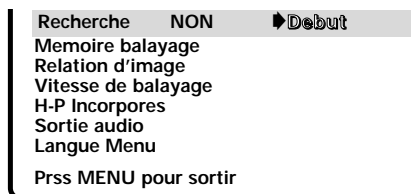







## Conseils

- Vous pouvez choisir les canaux supprimés de la mémoire de balayage à l'aide des touches de chiffres.
- Pour ajouter ou supprimer un canal, la partie du numéro de canal doit être mise en évidence avant d'appuyer sur la touche .
- Pour rétablir les canaux supprimés, utilisez le menu à l'écran pour ajouter manuellement des canaux ou commencer la recherche de canal (CH) à partir du menu.
- Appuyez deux fois sur **RESET** pour effacer tous les réglages. Le télécouleur commence automatiquement la recherche des canaux et efface tous les réglages personnels.

Besoin d'aide ?  
Visitez notre site web à  
**www.sanyoctv.com**  
ou appelez le 1-800-877-5032



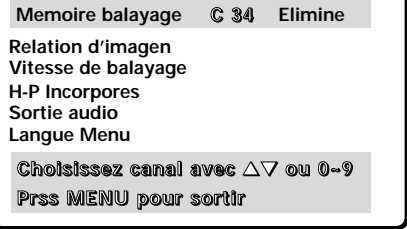

## AJOUT OU ÉLIMINATION DE CANAUX

1. Appuyez sur la touche **MENU**.
2. Mettez en évidence Mémoire balayage à l'aide des touches /.
3. Appuyez sur la touche  pour mettre en évidence la partie d'entrée du numéro du canal.
4. Entrez le numéro du canal (exemple) : C34. Pour les canaux de télé par câble au-dessus de 99, appuyez sur **1** et maintenez-le jusqu'à ce que C1-- apparaisse. Entrez ensuite les deux autres numéros.
5. Appuyez sur la touche  pour choisir l'option (exemple) : Ajouté remplacera éliminé.



## RAPPORT HAUTEUR/LARGEUR D'IMAGE



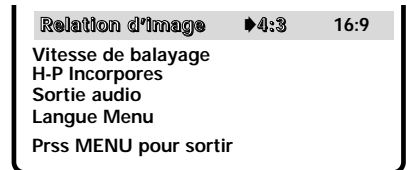

Utilisez cette fonction quand l'équipement numérique est relié aux prises d'entrée de composant. Le rapport 4:3 sert à visionner une image normale. Le réglage 16:9 fait passer l'image à la visualisation sur la largeur de l'écran, avec une partie minime du haut et du bas comprimée.

1. Appuyez sur la touche **MENU**.
2. Mettez en évidence Relation d'image à l'aide des touches /.
3. Appuyez sur les touches / pour choisir le rapport 4:3 ou 16:9.





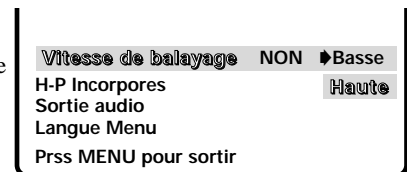

## VITESSE DE BALAYAGE

Cet appareil comporte un circuit électronique qui règle la vitesse de balayage du faisceau d'électrons, créant des limites précises entre les parties claires et foncées de l'image. Le résultat est une image aux contours nets et d'une clarté bien définie.

1. Appuyez sur la touche **MENU**.
2. Mettez en évidence Vitesse de balayage à l'aide des touches /.
3. Appuyez sur les touches / pour choisir le rapport Basse ou Haute.



## H-P INCORPORES



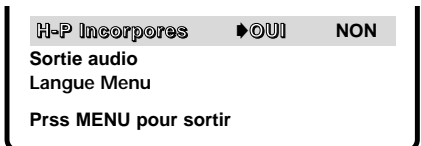

1. Appuyez sur la touche **MENU**.
2. Mettez en évidence H.P. incorporé à l'aide des touches /.
3. Appuyez sur les touches / pour mettre les haut-parleurs en marche ou les arrêter.



Remarque : Les haut-parleurs incorporés ne reproduisent pas le son si on a choisi le mode d'arrêt (NON).

## SORTIE AUDIO

Cette option de menu pratique vous permet de choisir un signal audio fixe ou variable.

1. Appuyez sur la touche **MENU**.
2. Mettez Sortie audio en évidence à l'aide des touches  / .
3. Appuyez sur les touches  /  pour choisir fixe ou variable.

H-P Incorpores

Sortie audio Fixes Variable

Langue Menu

Prss MENU pour sortir

### Mode fixe (Niveau de sortie audio constant du télécouleur) :

Réglez le niveau sonore à l'aide des commandes de volume d'un équipement extérieur.

### Mode variable (sortie du télécouleur variant selon le volume) :

Réglez le niveau sonore à l'aide du télécouleur et des commandes de volume d'un équipement extérieur.

## REMISE À L'ÉTAT INITIAL DU TÉLÉVISEUR

Pressez la touche **RESET** pour remettre automatiquement le téléviseur aux réglages établis en usine. Les fonctions suivantes sont automatiquement réinitialisées :

- Réglages de l'image/son : couleur, teinte, contraste, luminosité, netteté, enrichis couleur, graves, et aiguës
- Mémoire des canaux
- Audio à stéréo
- Canal initial
- Sous-titres à NON
- Guide V à NON
- H-P Incorpores à OUI
- Sortie audio à FIXES
- Rapport hauteur/largeur image à 4:3 (image normale)
- Vitesse de balayage à Haute
- Langue anglaise
- Horloge auto et Arrêt retardé (s'il a été réglé préalablement)

Pressez **RESET** a nouveau pour remettre au réglage initial puis commencer recherche

Auto Clock was cleared  
Begin setup procedures?  
▶NO YES  
Use +/- keys to select  
Then press the MENU Key

Le cas échéant, vous pouvez reprendre les réglages personnels à l'aide des options de menu.

## UTILISATION DES PRISES DE SORTIE AUDIO

### BRANCHEMENT D'UN AMPLIFICATEUR STÉRÉO DANS LES PRISES DE SORTIE AUDIO

1. Branchez la sortie audio (D/G) du téléviseur ❶ dans la prise d'ampli stéréo (D/G) ❷.
2. Appuyez sur la touche **POWER** de la télécommande pour mettre le télécouleur en marche. Mettez aussi l'appareil extérieur en marche.
3. À l'aide des options de menu à l'écran de SORTIE AUDIO, choisissez le signal de sortie Fixe ou Variable.

Remarques : Quand les haut-parleurs incorporés sont en fonction, le son vient des haut-parleurs extérieurs et du téléviseur.

Quand les haut-parleurs incorporés sont hors fonction, le son vient seulement des haut-parleurs extérieurs.

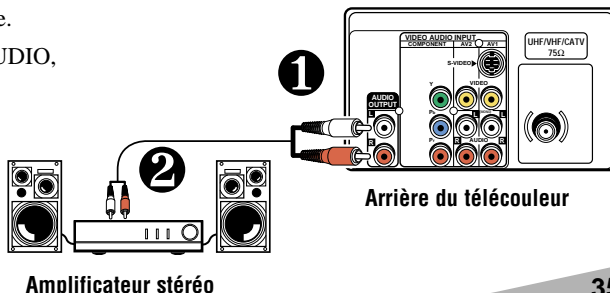

## Conseils

- Assurez-vous que tous les connecteurs de câble sont bien engagés dans les prises.
- Branchez toujours les câbles selon la couleur ROUGE pour audio droite, BLANC pour audio gauche et JAUNE pour vidéo.
- Le télécouleur doit être écarté de 2 pieds au moins des haut-parleurs stéréo. Les aimants de ces haut-parleurs peuvent altérer la qualité de l'image.
- NE RACCORDEZ PAS directement des haut-parleurs extérieurs au télécouleur.

Besoin d'aide ?

Visitez notre site web à

[www.sanyoctv.com](http://www.sanyoctv.com)

ou appelez le

1-800-877-5032



## Conseils

- Assurez-vous que tous les connecteurs de câble sont bien engagés dans les prises.
- Branchez toujours les câbles selon la couleur ROUGE pour audio droite, BLANC pour audio gauche et JAUNE pour vidéo.
- Les prises AV1 et AV2 ont des fonctions identiques. On peut brancher un appareil vidéo compatible dans l'un ou l'autre des jeux de prises.
- Un écran bleu uni avec Video1 ou Video2 affiché indique que vous avez choisi le mode vidéo, mais qu'aucun signal n'est détecté à la prise vidéo. Vérifiez le branchement et mettez l'appareil extérieur en marche.
- Il se peut que vous puissiez utiliser la télécommande pour commander votre magnétoscope, boîte de raccordement de télé par câble, récepteur de satellite, et télécouleur (voir pages 29 ~ 31).

Besoin d'aide ?  
Visitez notre site web à  
[www.sanyoctv.com](http://www.sanyoctv.com)  
ou appelez le  
1-800-877-5032

# UTILISATION DES PRISES D'ENTRÉE AUDIO/VIDÉO

## BRANCHEMENT D'UN MAGNÉTOSCOPE OU D'UN AUTRE ÉQUIPEMENT EXTÉRIEUR

Arrêtez le téléviseur et l'équipement extérieur avant de brancher les câbles. (Les câbles ne sont pas fournis avec le télécouleur.)

1. Reliez les sorties audio vidéo d'un magnétoscope, d'un lecteur de vidéodisque, d'un système de audio numérique d'un autre équipement à l'entrée audio vidéo du téléviseur ❶.

Avec un magnétoscope monophonique (prise audio simple), ne reliez que la sortie audio du magnétoscope à l'entrée audio (L) du téléviseur.

Appliquez la même méthode pour brancher un autre appareil vidéo compatible dans le deuxième jeu de prises A/V.

### Facultatif

Reliez les sorties vidéo S du magnétoscope, du lecteur de vidéodisque, du système de son numérique ou de l'autre équipement à les prises d'entrée vidéo S ❶ du téléviseur.

Remarque : Les prises vidéo S se substitue à les prises vidéo.

2. Appuyez sur **POWER** ❷ pour mettre le téléviseur en marche. Mettez aussi l'équipement extérieur en marche.
3. Appuyez sur la touche de **INPUT** ❸ pour choisir la source de programme : signal de télé ou signal de l'équipement relié aux prises audio/vidéo.

### Arrière du magnétoscope

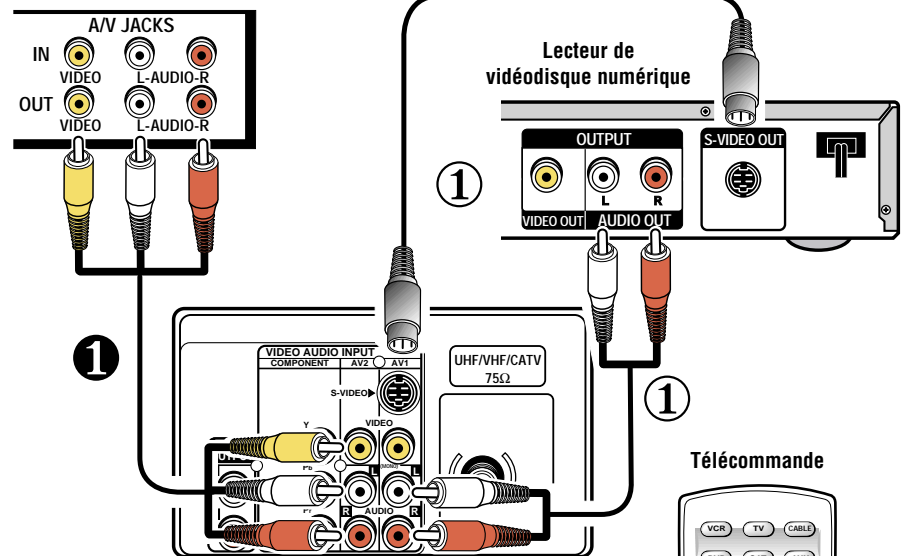

Prises arrière d'entrée audio/vidéo du téléviseur

# UTILISATION DES PRISES D'ENTRÉE VIDÉO DE COMPOSANT ET AUDIO (AV2)

## BRANCHEMENT D'UN LECTEUR DE VIDÉODISQUE OU D'UN AUTRE APPAREIL NUMÉRIQUE EXTÉRIEUR

Arrêtez le téléviseur et l'équipement extérieur avant de brancher les câbles. (Les câbles ne sont pas fournis avec le téléviseur.)

1. Branchez la sortie vidéo d'un lecteur de vidéodisque ou d'un autre appareil numérique dans les prises d'entrée vidéo de composant (Y-Pb-Pr) dans le ❶ du téléviseur.
2. Branchez la sortie audio du lecteur de vidéodisque dans les prises d'entrée (AV2) audio (G/D) de du téléviseur ❷.
3. Appuyez sur **POWER** ❸ pour mettre le téléviseur en marche. Mettez aussi l'équipement extérieur en marche.
4. Appuyez sur la touche **INPUT** ❹ pour choisir de Composant 2.

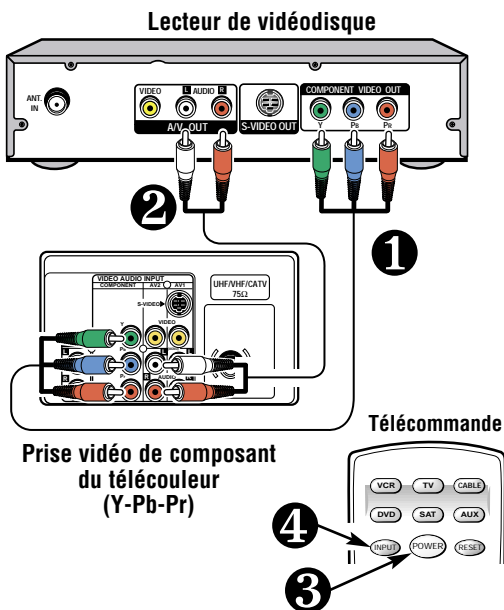

## **Conseils**

- Un écran bleu uni avec Composant 2 affiché indique que vous avez choisi le mode vidéo, mais qu'aucun signal n'est détecté à la prise vidéo. Vérifiez le branchement et mettez l'appareil extérieur en marche.
- Naviguez dans les menus et faites vos choix sur ces menus à l'aide des touches **CANAL** (CH) et **VOLUME** (VOL).
- La fonction du Guide V n'est accessible qu'avec la télécommande.
- L'icône de classification des directives de télévision apparaît dans le coin supérieur gauche de l'écran du téléviseur.
- L'affichage du Guide V ne reste à l'écran que pendant 20 secondes. S'il disparaît, appuyez sur la touche **V-GUIDE**.

**Besoin d'aide ?**  
Visitez notre site web à  
**www.sanyoctv.com**  
ou appelez le 1-800-877-5032

## RENSEIGNEMENTS SUR LE GUIDE V

**REMARQUE :** CETTE FONCTION PERMET DE RESPECTER LA RÉGLEMENTATION SUR LA PUCE V DE LA FCC DES ÉTATS-UNIS. IL SE PEUT QU'ELLE NE FONCTIONNE PAS AVEC LES ÉMISSIONS ORIGINAIRES D'AUTRES PAYS.

Ce téléviseur Sanyo est équipé d'une puce V électronique qui interprète les codes de classification de directives parentales MPAA et de télévision. Quand le téléviseur détecte ces codes, il affiche automatiquement le programme ou le filtre, selon les choix déterminés à la mise en place du système du Guide V.



## DÉTAILS SUR LES DIRECTIVES PARENTALES MPAA ET DE TÉLÉVISION

Les directives parentales MPAA et de télévision correspondent à des systèmes de classification qui mettent les parents préalablement en garde à l'égard de la matière des programmes de films et de télévision.



Le MPAA, système de classification volontaire, est utilisé par l'industrie du film. Les directives parentales de télévision s'inspirent des classifications MPAA; elles ont été conçues pour assurer la simplicité d'utilisation, la compréhension et la facilité de localisation.

Les directives parentales de télévision donnent des renseignements basés sur le contenu et les âges minimums. Les parents ont ainsi la possibilité de choisir des programmes appropriés pour leurs enfants.

(Suite à la page 38.)



## Conseils

- *Le télécouleur filtre automatiquement (B) les classifications au-dessus de la sélection ou ne filtre pas (U) celles au-dessous. Par exemple, si vous filtrez la classification R, les classifications NC17 et X seront également filtrées.*
- *Le filtrage TVY7 n'arrête pas les classifications plus élevées.*
- *Vous pouvez filtrer une classification comme TVPG-V et pouvoir encore recevoir des programmes TVPG avec les classifications S-L-D à condition que TVPG ne soit pas filtré (U).*
- *Pour voir les programmes filtrés (B), mettez V-Guide à NON ou appuyez deux fois sur la touche **RESET** pour effacer toutes les classifications filtrées (B) et les réglages personnels.*
- *Dans le système de menu du Guide V, les touches  /  vous permettent de naviguer entre les classifications et le menu des options.*

Besoin d'aide ?

Visitez notre site web à

[www.sanyocvtv.com](http://www.sanyocvtv.com)

ou appelez le

1-800-877-5032

Les classifications comprennent les initiales D (Dialogues suggestifs), L (Langage d'adultes), S (Situations sexuelles), V (Violence) et FV (Violence imaginaire). L'icône de l'écran affiche ces lettres en cas de présence de l'un ou de plusieurs de ces facteurs dans un programme.

Une icône de classification apparaît généralement dans le coin supérieur gauche de l'écran pendant 15 secondes environ au début d'un programme; elle doit réapparaître au début de la deuxième heure d'un programme longue durée. Elle peut aussi apparaître après des annonces publicitaires. Ces icônes peuvent aussi être affichées dans d'autres cas. On encourage les parents à se familiariser avec ces icônes et leur signification.

## OÙ PUIS-JE TROUVER UN PRÉAVIS DES CLASSIFICATIONS DES PROGRAMMES ?

On a demandé aux éditeurs des guides de programmes d'ajouter ces classifications aux autres renseignements qu'ils publient. Vous trouverez ces renseignements dans les journaux et les magazines ainsi que sur les listes et les guides à l'écran.

## TYPES DE PROGRAMMES DEVANT ÊTRE CLASSIFIÉS

Les directives parentales de télévision s'appliquent à divers types de programmes de télévision, y compris les émissions spéciales, les mini-séries et les films. Ces directives ne sont actuellement pas appliquées aux sports et aux informations.

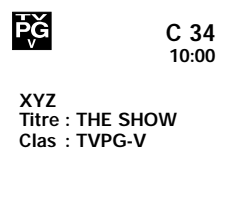





## UTILISATION DU GUIDE V

Cette fonction sert à surveiller les programmes télévisés que les enfants regardent. Vous pouvez régler ce télécouleur pour filtrer automatiquement les programmes dont vous estimez la matière impropre pour vos enfants, en particulier ceux avec des dialogues suggestifs, du langage pour adultes, des scènes sexuelles, de la violence et de la violence fantasque.

La capacité du télécouleur à filtrer la réception de programmes particuliers dépend de plusieurs conditions : 1) Le programme doit être classifié, 2) Les réseaux doivent émettre les données de code de classification, 3) Les sociétés de télé par câble doivent transmettre le signal de code de classification, et 4) Le télécouleur doit être réglé correctement pour décoder le signal.

## RÉGLAGE DE LA CLASSIFICATION DES FILMS MPAA

1. Appuyez sur la touche **V-GUIDE** de la télécommande pour afficher le menu.
2. Appuyez sur la touche  pour mettre le Guide V en fonction (ON).
3. Appuyez de nouveau sur la touche , puis utilisez les touches  /  pour mettre la classification en évidence.
4. Appuyez sur la touche **MENU** pour Bloquer (B) ou Débloquer (U) la classification choisie. (→ La flèche indique le choix.)
5. Appuyez sur la touche  pour revenir au menu des options du Guide V.

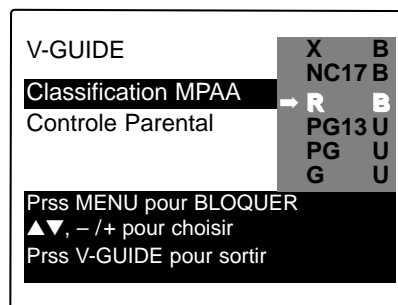

## RÉGLAGE SELON L'ÂGE

- Mettez en évidence Contrôle Parental à l'aide des touches / .
- Appuyez sur la touche . Mettez ensuite la classification en évidence à l'aide des touches / .
- Appuyez sur la touche **MENU** pour Bloquer (B) ou Débloquer (U) la classification choisie. (➡ La flèche indique la choix.)

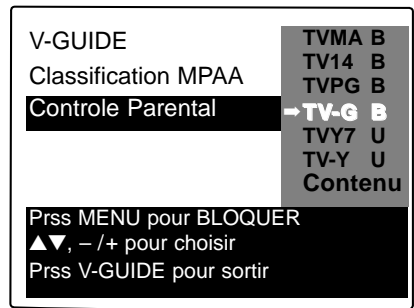

## RÉGLAGE SELON LA MATIÈRE

- Suivez les étapes 6 et 7. Mettez Contenu en évidence à l'aide des touches / .
- Appuyez sur la touche **MENU** pour afficher le menu d'options de matières.
- Mettez une catégorie en évidence à l'aide des touches / (D-Dialogues suggestifs, L-Langage d'adultes, S-Situations-sexuelles, V-Violence, FV-Violence imaginaire).
- Appuyez sur la touche . Mettez ensuite une classification en évidence à l'aide des touches / .
- Appuyez sur la touche **MENU** pour Bloquer (B) ou Débloquer (U) la classification choisie. (➡ La flèche indique la sélection choix.)
- Pour sortir, appuyez sur la touche **V-GUIDE**; vous pouvez aussi appuyer sur la touche pour revenir au menu des options des matières.
- Le cas échéant, répétez les étapes 11 à 13 pour Bloquer (B) ou Débloquer (U) d'autres classifications des matières.

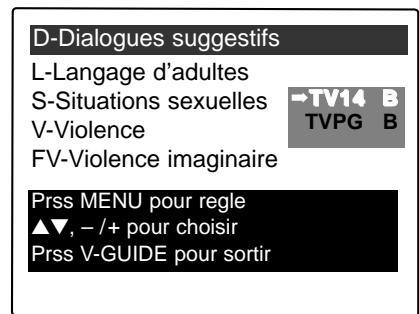
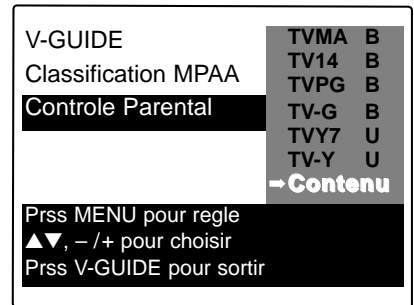

## ARRÊT DU GUIDE V

- Appuyez sur la touche **V-GUIDE**.
- Choisissez NON à l'aide des touches / .

Remarque : Les réseaux et les stations locales peuvent indiquer ou non la partie de classification des matières des directives parentales de télévision.

## RÉGLAGE DE L'ARRÊT RETARDÉ

L'arrêt retardé coupe automatiquement le téléviseur.

- Appuyez sur la touche **SLEEP**.
- Choisissez la durée désirée à l'aide de la touche **0** (de 30 minutes à 3 heures).

Remarque : L'arrêt retardé est annulé si vous arrêtez le téléviseur ou s'il y a une panne d'électricité.

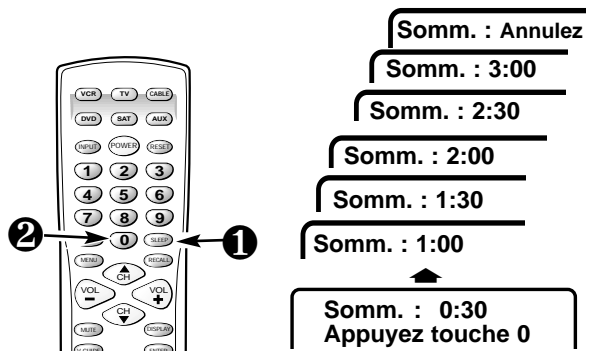





## Conseils

- Si vous choisissez le mode de sous-titrage et si aucun sous-titre n'est diffusé, une case noire peut apparaître et rester à l'écran du téléviseur.



Pour éliminer cette case, réglez le sous-titrage à un mode quelconque, autre que Texte1 ou Texte2, ou appuyez sur la touche **RESET** pour annuler le sous-titrage et les réglages personnels.

- Le mode d'affichage continu du numéro de canal n'est pas disponible quand le sous-titrage est en fonction.

Besoin d'aide ?  
Visitez notre site web à  
[www.sanyoctv.com](http://www.sanyoctv.com)  
ou appelez le  
1-800-877-5032

## SOUS-TITRAGE (CC)

Le sous-titrage se compose d'un texte transmis avec l'image et le son de façon à pouvoir l'afficher à l'écran du téléviseur. Différents types de sous-titres peuvent être transmis avec le signal de télévision; pour cette raison, plusieurs modes de sous-titrage sont prévus. Les modes de sous-titrage acceptés par ce téléviseur sont : Sous-titres1, Sous-titres2, Texte1, et Texte2. Les télédiffuseurs locaux décident des signaux des sous-titres à transmettre. Ils peuvent décider de ne pas donner de sous-titres ou de les donner dans un ou dans tous les modes disponibles.

**Sous-titres1** : Mode principal utilisé pour le sous-titrage des programmes (les paroles correspondent à celles du programme que vous suivez). La majorité des télédiffuseurs utilisent Sous-titre1 pour transmettre les sous-titres des programmes. Ces sous-titres sont généralement donnés en une ou deux lignes.

**Sous-titres2** : Autre mode de sous-titrage des programmes. Le télédiffuseur peut utiliser Sous-titre2 pour transmettre des sous-titres dans une autre langue, par exemple en français ou en espagnol.

**Texte1** : Mode utilisé pour afficher les textes longs. Le texte apparaît dans une case blanche qui peut couvrir presque tout l'écran. Le texte affiché de cette manière ne se rapporte généralement pas au programme. Les téléviseurs peuvent utiliser ces sous-titres pour communiquer des bulletins météo, des bulletins communautaires, des cotes de la Bourse, etc.

**Texte2** : Autre mode utilisé pour afficher les textes longs. Peut afficher avec Texte2 les mêmes types d'informations qu'avec Texte1.

**Quikcap** : Quikcap permet de permuter des sous-titres à l'aide de la fonction Mute. Par exemple, le téléphone sonne : vous pouvez appuyer sur la touche **MUTE** de la télécommande pour couper le son; les sous-titres apparaissent alors automatiquement. Après la communication, appuyez de nouveau sur la touche **MUTE** pour rétablir le son; les sous-titres disparaissent.

Quikcap affiche les sous-titres des programmes dans le mode Sous-titres1.

### RÉGLAGE DES SOUS-TITRES

1. Appuyez sur la touche **CAPTION** de la télécommande.
2. À l'aide de la touche **0**, choisissez NON, Sous-titres1, Sous-titres2, Texte1, Texte2 ou Quikcap.



Sous-titres1/2

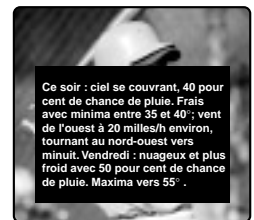

Texte1/2

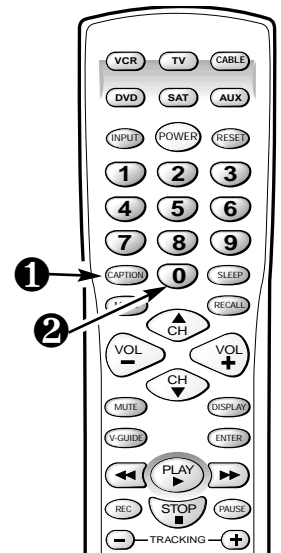



# DÉPANNAGE

Avant de demander de l'aide, cherchez dans le tableau suivant le défaut qui ressemble le plus à celui que vous rencontrez puis suivez les instructions correspondantes. Visitez notre site web à [www.sanyoctv.com](http://www.sanyoctv.com) ou appelez notre numéro libre accès 1-800-877-5032.

## Le télécouleur s'arrête de lui-même

- └ **Vérifiez le branchement de l'antenne.** — Le connecteur était-il desserré ou débranché ?
  - └ Oui. Il se peut que l'appareil s'arrête automatiquement s'il ne reçoit pas de signal. (Voir page 26.)
  - └ Non. — Appuyez sur la touche POWER.
    - └ Le télécouleur se met-il en marche ?
      - └ Oui. L'arrêt retardé peut avoir été mis en fonction.
      - └ Non. — Débranchez le télécouleur pendant quelques secondes puis rebranchez-le et appuyez sur POWER.

## Pas d'image ou image médiocre

- └ **Changez de canal.** — L'image est-elle bonne ?
  - └ Oui. Problème de signal (station, télé par câble ou réception de satellite).
  - └ Non. — Arrêtez les appareils électro-ménagers/électriques, p. ex., aspirateur, mélangeur, perceuse, etc.
    - └ L'image est-elle meilleure ?
      - └ Oui. Le problème vient des parasites d'un appareil.
      - └ Non. — Réglez l'orientation/l'alignement de l'antenne. / Appuyez deux fois sur la touche RESET (les réglages personnalisés se remettent aux réglages par défaut de l'usine).

## Pas de couleur ou couleur médiocre

- └ **Changez de canal.** — La couleur est-elle meilleure ?
  - └ Oui. Le problème vient de l'émission ou du signal (station, télé par câble ou réception de satellite).
  - └ Non. — Réglez l'orientation/l'alignement de l'antenne.
    - └ La couleur est-elle meilleure ?
      - └ Oui. L'antenne n'a pas été correctement réglée pour le canal que vous recevez.
      - └ Non. — Appuyez deux fois sur la touche RESET (les réglages personnalisés se remettent au réglage par défaut de l'usine).

## L'écran est de couleur bleu uni

- └ **Appuyez sur la touche INPUT.** — L'écran bleu a-t-il disparu ?
  - └ Oui. Le télécouleur était en mode vidéo. (Un écran bleu apparaît si on choisit le mode vidéo et qu'aucun signal vidéo n'est détecté.) Votre équipement A/V peut être arrêté ou débranché.

(Suite à la page 42.)

# DÉPANNAGE (Suite)

## ***Pas de son, son stéréo médiocre***

- └ **Appuyez sur la touche de volume (  ) et maintenez-la.** — Entendez-vous maintenant le son ?
  - └ Oui. Le silencieux était en fonction ou le volume était réduit.
  - └ Non. — Changez de canal.
    - └ Entendez-vous maintenant le son ?
      - └ Oui. Le problème vient de l'émission ou du signal (station, télé par câble ou réception de satellite).
      - └ Non. — Réglez l'orientation/l'alignement de l'antenne et vérifiez les branchements dans les piles A/V.
        - └ Le son est-il meilleur ?
          - └ Oui. L'antenne était mal réglée ou les câbles A/V n'étaient pas bien branchés.
          - └ Non.— Choisissez le mode mono au menu à l'écran.

## ***Pas de sous-titres***

- └ **Le programme est-il présenté avec des sous-titres ?** — L'image est-elle bonne ?
  - └ Oui. Mettez le sous-titrage en fonction. Appuyez sur la touche Caption puis sur la touche 0 pour mettre Caption1 en évidence.
  - └ Non. — Choisissez un canal qui émet un programme avec sous-titres.

## ***Une case noire apparaît à l'écran***

- └ **Changez de canal.** — La case noire disparaît-elle totalement ou disparaît-elle brièvement puis réapparaît ?
  - └ Oui. La station de télé émet un signal de sous-titrage, sans données de texte.
    - └ Appuyez deux fois sur la touche RESET (les réglages personnalisés seront remis aux réglages par défaut de l'usine). Pour garder les réglages personnalisés, arrêtez le sous-titrage (voir page 40).

## ***Je ne comprends pas ce qui apparaît au menu à l'écran***

- └ **Appuyez deux fois sur la touche Reset (Les réglages personnalisés seront remis aux réglages par défaut de l'usine).** — Comprenez-vous maintenant le menu ?
  - └ Oui. Vous avez choisi une langue autre que le français.

## ***Je ne peux ni choisir ni balayer certains canaux***

- └ **Appuyez deux fois sur la touche RESET (Les réglages personnalisés seront remis aux réglages par défaut de l'usine).** — Le problème a-t-il disparu ?
  - └ Oui. Les réglages de la mémoire de balayage des canaux ou du guide V peuvent être en cause.

## Je ne peux pas utiliser le télécouleur à l'aide de la télécommande

- └ Appuyez sur la touche TV — La télécommande fonctionne-t-elle maintenant ?
- └ Oui. Vous aviez choisi un autre mode. Appuyez sur la touche appropriée pour commander les différents appareils. (La télécommande doit être programmée. Voir pages 29 ~ 31.)
  - └ Non. — Changez les piles ou assurez-vous qu'elles sont bien installées.
- de la télécommande puis essayez de nouveau. Veillez à pointer la télécommande vers le télécouleur.**

## Je ne peux pas utiliser mon magnétoscope, boîte de raccordement de télé par câble, lecteur de vidéodisque ou récepteur de satellite à l'aide de la télécommande

- └ Appuyez sur la touche VCR, CABLE, DVD ou SAT de la télécommande puis essayez de nouveau. (Assurez-vous que l'équipement auxiliaire est en marche.)
- Pouvez-vous maintenant utiliser la boîte de raccordement de télé par câble ou l'autre équipement auxiliaire à l'aide de la télécommande ?
- └ Oui. Vous aviez choisi un autre mode. Appuyez sur la touche appropriée correspondant aux divers appareils. (La télécommande doit être programmée. Voir pages 29 ~ 31.)
  - └ Non. — Reprogrammez la télécommande.

## Le coffret émet un claquement

- └ Cet état de choses est normal pendant le chauffage et le refroidissement des pièces en plastique du coffret.

## ENTRETIEN ET NETTOYAGE

La surface du coffret peut s'endommager si elle n'est pas suffisamment entretenue. De nombreux produits ménagers courants en aérosol, agents de nettoyage, solvants et polis peuvent endommager définitivement la surface.

1. Débranchez le cordon d'alimentation avant de nettoyer le télécouleur.
2. Nettoyez l'écran et le coffret à l'aide d'un chiffon doux et sec.

Remarque : Ne vaporisez *jamais* de liquide sur l'écran, car il peut dégoutter sur le châssis et endommager les composants. Ce genre de problème n'est pas couvert par la garantie.



Ce symbole sur la plaque d'identification indique que le produit est approuvé par Underwriters Laboratories Inc. Il a été conçu et fabriqué selon les normes strictes de sécurité UL contre les risques d'incendie, de blessures et de chocs électriques.

# Garantie pour le Canada et les États-Unis

## GARANTIE LIMITÉE D'UN AN

LA PRÉSENTE GARANTIE LIMITÉE N'EST ACCORDÉE QU'AUX TÉLÉCOULEURS SANYO ACHETÉS ET UTILISÉS AU CANADA, AUX ÉTATS-UNIS ET À PORTO RICO, MAIS À L'EXCEPTION DES AUTRES TERRITOIRES ET PROTECTORATS DES ÉTATS-UNIS. CETTE GARANTIE LIMITÉE NE S'APPLIQUE QU'À L'ACHETEUR INITIAL; ELLE NE COUVRE PAS LES ARTICLES UTILISÉS À DES FINS INDUSTRIELLES OU COMMERCIALES.

**PENDANT UN AN** à compter de la date d'achat, Sanyo Manufacturing Corporation remplacera tout télécouleur défectueux.

**Pour bénéficier d'un échange au titre de la garantie, conservez le reçu de vente original comme preuve d'achat. Retournez le télécouleur défectueux au détaillant, avec le reçu et les accessoires inclus, notamment la télécommande. Si c'est nécessaire, le télécouleur défectueux sera remplacé par un modèle identique ou par un modèle de rechange de valeur égale. Le modèle de rechange est subordonné à la disponibilité et son choix est laissé au gré de la Sanyo Manufacturing Corporation.**

LA GARANTIE SUSMENTIONNÉE EST EXCLUSIVE ET REMPLACE TOUTE AUTRE GARANTIE DE VALEUR MARCHANDE OU D'APTITUDE À UNE UTILISATION PARTICULIÈRE.

### OBLIGATIONS

Sanyo Manufacturing Corporation garantit ce produit pendant un an à compter de la date d'achat, comme étant exempt de défaut de matériaux et de fabrication, s'il est utilisé normalement dans des conditions appropriées. Si, pour quelque raison que ce soit, un remplacement s'avère nécessaire dans le cadre de la présente garantie à cause d'un défaut de fabrication ou de mauvais fonctionnement pendant la première année à partir de la date de l'achat initial, Sanyo Manufacturing Corporation fournira un télécouleur neuf à titre d'échange pour le détaillant.

**Pour l'assistance à la clientèle, pendant ou après la période de garantie, appelez le numéro sans frais 1-800-877-5032.**

**En semaine : de 7 h 30 à 19 h, heure du Centre**

**Le samedi : de 7 h 30 à 16 h, heure du Centre**

Cette garantie énonce des droits contractuels spécifiques; les acheteurs au détail peuvent bénéficier d'autres droits légaux qui varient d'une province à l'autre.

(ENTRÉE EN VIGUEUR : 1<sup>er</sup> août 2002)

À titre de protection en cas de vol ou de perte de ce produit, veuillez indiquer ci-dessous les renseignements demandés et **GARDER CETTE FEUILLE EN LIEU SÛR, AVEC VOS PAPIERS PERSONNELS.**

N° de modèle \_\_\_\_\_ Date d'achat \_\_\_\_\_

N° de série \_\_\_\_\_ Prix d'achat \_\_\_\_\_

(Indiqué à l'arrière de l'appareil) Lieu d'achat \_\_\_\_\_

# SANYO

Sanyo Manufacturing Corp.  
3333 Sanyo Road, Forrest City, AR 72335

# ESPAÑOL

## Manual de Instrucciones

### *Bienvenido al mundo SANYO*

Gracias por comprar un Televisor a Color Sanyo. Usted hizo una excelente selección por *Funcionamiento, Estilo, Confiabilidad, y Precio*. El TV esta diseñado con instrucciones de fácil ajuste y operación en pantalla. Para reunir las necesidades de nuestros clientes, el TV tiene el V-chip electrónico de control paternal, para tener un control de los programas vistos por menores. “Lea este manual antes ensamblar (o usar) este producto.” ¿ Necesita ayuda? Visite nuestro sitio en internet en **www.sanyoctv.com** o llame sin costo al **1-800-877-5032**.



“Como un Asociado de ENERGY STAR®,” Sanyo Manufacturing Corporation, ha determinado que este producto cumple con los lineamientos en eficiencia energética de ENERGY STAR®.

### CONTENIDO

Importantes Medidas de Seguridad . . . . .	46	Usando Las Entradas Posteriores de Audio/Video . . . . .	58
Características . . . . .	47	Usando Las Entradas Posteriores de Component Video y Audio (AV2) . . . . .	59
Especificaciones . . . . .	47	Información de Guía-V . . . . .	59~60
Ajustes Básicos . . . . .	47	Operación de Guía-V (Control Paternal) . . . . .	60~61
Métodos Básicos de Conexión . . . . .	48	Ajustando el Cronómetro para Dormir . . . . .	61
Panel Posterior . . . . .	49	Transmisión Captada . . . . .	62
Usando el Control Remoto Multimedia-Luminoso . . . . .	49~53	<b>Solución de Problemas . . . . .</b>	<b>63~65</b>
Ajustes del TV. . . . .	54~57	Cuidado y Limpieza . . . . .	65
Reajustando la TV . . . . .	57	Garantía (México) . . . . .	66
Usando Las Salidas de Audio . . . . .	57	Garantía (U.S.A. y Canada) . . . . .	67

## PRECAUCION

RIESGO DE TOQUE ELECTRICO NO ABRIR!

PRECAUCION : PARA REDUCIR EL RIESGO DE TOQUE ELECTRICO, NO quite la cubierta (o la tapa trasera). NO HAY PARTES ADETRONTO QUE LAS PUEDA REPARAR EL USUARIO. REFIERASE A PERSONAL CALIFICADO PARA REPARAR EL APARATO.

ESTE SIMBOLO INDICA QUE VOLTAJES PELIGROSOS QUE CONSTITUYEN UN RIESGO DE TOQUE ELECTRICO ESTAN PRESENTES DENTRO DE ESTA UNIDAD.



ESTE SIMBOLO INDICA QUE HAY INSTRUCCIONES IMPORTANTES DE OPERACION Y MANTENIMIENTO EN LA LITERATURA QUE SE ANEXA A ESTA UNIDAD.



**ADVERTENCIA : PARA REDUCIR EL RIESGO DE FUEGO O TOQUE ELECTRICO, NO EXPONGA ESTE APARATO A LLUVIA O HUMEDAD.**

# IMPORTANTES MEDIDAS DE SEGURIDAD

**PRECAUCION : POR FAVOR SIGA TODAS LAS ADVERTENCIAS EN EL PRODUCTO Y EN LAS INSTRUCCIONES DE OPERACION. ANTES DE OPERAR EL PRODUCTO, POR FAVOR LEA TODAS LAS INSTRUCCIONES DE OPERACION Y SEGURIDAD. GUARDE ESTA LITERATURA PARA SU REFERENCIA. *Siga todas las instrucciones.* . .**

## Colocando el aparato

1. No coloque su aparato en carrito, pedestal, anaquele o mesa que sean inestables. Heridas serias a un individuo, y averia al aparato, pueden resultar si este cae. Su vendedor puede recomendar carritos y pedestales o anaqueles e instrucciones para montaje en la pared. Una combinaci3n de aparato y carrito deber3 de ser movida con cuidado. Paradas r3pidas, fuerza excesiva, y superficies irregulares pueda causar que la combinaci3n de aparato y carrito se volteen y caigan.
2. Las ranuras y aperturas en el gabinete y en la parte trasera e inferior fueron provistas para ventilaci3n del aparato. Para asegurar una operaci3n confiable del aparato y protegerlo de sobrecalentamiento, estas aperturas no deber3n de ser tapadas o cubiertas. Las aperturas nunca deber3n de ser cubiertas con un trapo u otro material, y las aperturas de la parte inferior no deber3n de ser tapadas poniendo la unidad en una cama, sof3, alfombra, u otra superficie similar. Este aparato nunca deber3 de ser puesto cerca o sobre radiadores de calor. Este aparato nunca deber3 de ser puesto en instalaciones tales como libreros a no ser que haya una adecuada ventilaci3n en tales instalaciones.
3. No exponga el aparato a lluvia o a uso cerca de agua . . . por ejemplo, cerca a una bañera, una alberca, un lavabo, en un s3tano h3medo, etc.



## Conectando la Antena Externa

**PROTECCION EN CONTRA DE RAYOS ELECTRICOS PARA SU ANTENA Y APARATO DE ACUERDO A LAS INSTRUCCIONES DEL CODIGO NACIONAL ELECTRICO (EUA).**

EJEMPLO DE ATERRIZAMIENTO DE ANTENA DE ACUERDO AL CODIGO NACIONAL ELECTRICO (National Electrical Code, ANSI/NFPA 70)

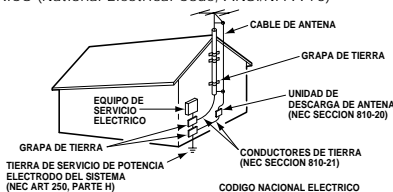

"Nota al instalador del sistema de cable CATV :

Este recordatorio es dado para llamar la atenci3n del instalador del sistema de cable CATV al Articulo 820-40 del NEC que provee guias para el aterrizamiento adecuado y, en particular, especifica que la tierra del cable deber3 de estar conectada al sistema de tierra del edificio, tan cercano al punto de entrada del cable como sea practico."

4. Si una antena exterior es conectada al receptor, aseg3rese que el sistema de antena est3 aterrizado para proveer alguna protecci3n en contra de impulsos de voltaje y la acumulaci3n de cargas est3ticas. El articulo 810 del c3digo nacional el3ctrico de los Estados Unidos de Am3rica (National Electrical Code, ANSI/NFPA 70), provee informaci3n con respecto al aterrizamiento correcto del m3stil y la estructura de soporte, el aterrizamiento del alambre a la antena en una unidad de descarga, el tama3o de los conductores de aterrizamiento, la localizaci3n de la unidad de descarga, conexi3n a los electrodos de aterrizamiento, y requerimientos para los electrodos de aterrizamiento.

Una antena exterior no deber3 de ser localizada en la vecindad de l3neas de potencia que pasen por encima de otros circuitos de luz el3ctrica o de potencia, o en donde pueda caer sobre tales l3neas de potencia o circuitos. Cuando se instale un sistema de antena externa, se debe de tener cuidado extremo en no tocar tales l3neas de potencia o circuitos ya que contacto con ellos puede llegar a ser fatal.

## Conectando el cord3n de potencia

5. Este producto debe ser operado solamente con el tipo de cord3n de potencia indicado en la etiqueta. Si usted no est3 seguro del tipo de alimentaci3n en su casa, consulte a su distribuidor de este producto, o a la compa3n3 de suministro el3ctrico. Este producto est3 equipado con cord3n de potencia polarizado (una de las navajas de la clavija es m3s ancha, que la otra). Esta clavija debe de ajustarse en el toma corriente de una manera solamente. Esta caracteristica es una medida de seguridad. Si usted no puede insertar la clavija totalmente en el toma corriente, trate invirtiendo la clavija. Si la clavija continua floja en el toma corriente, llame a su electricista, para reemplazar su toma corriente obsoleto. No deshabilite el prop3sito de seguridad de esta clavija polarizada. No sobre cargue los toma corrientes de pared, extensiones el3ctricas, o recept3culos integrales, ya que esta condici3n puede resultar en un riesgo de fuego o descarga el3ctrica.
6. Los cordones de potencia deben ser direccionados de tal manera que no puedan ser pisados o da3ados con enseres colocados a un lado arriba del cord3n de potencia. ponga una particular atenci3n a los cordones de potencia y clavijas, recept3culos de toma corrientes, y el punto donde ellos salen del producto.

## Limpieza

7. Antes de limpiar, desconecte la unidad del recept3culo de la pared. No aplique limpiadores l3quidos o en aerosol directamente a la unidad. Utilice un trapo seco para limpiar.

## Servicio y Reparaci3n

8. Desconecte el aparato del recept3culo de pared y refiera servicio a personal de servicio el3ctrico calificado bajo las siguientes condiciones :
  - A. Si el cord3n de potencia o el conector est3n averiados o raídos.
  - B. Si l3quido ha sido derramado en el aparato.
  - C. Si el aparato ha sido expuesto a lluvia o agua.
  - D. Si el aparato ha sido tirado o el gabinete a sido averiado.
  - E. Si el aparato exhibe un cambio perceptible en funcionamiento.
  - F. Si el aparato no opera normalmente siguiendo las instrucciones de operaci3n, ajuste solamente aquellos controles que han sido cubiertos en las instrucciones de operaci3n. Ajuste impropio de otros controles puede resultar en averia al aparato y posiblemente requiera de trabajo extensivo por un t3cnico calificado para restaurar el aparato a su operaci3n normal.
9. Cuando se termine cualquier servicio o reparaci3n, requiera del t3cnico de servicio confirmaci3n de que solo Partes Autorizadas de Remplazo de Fabrica que tengan las mismas caracteristicas que las partes originales hayan sido usadas, y que verificaciones de seguridad rutinarias hayan sido llevadas a cabo para determinar que el aparato se encuentra en condiciones seguras de operaci3n. Substituciones no autorizadas pueden resultar en fuego, toque el3ctrico u otros peligros.
10. Nunca adicione accesorios que no han sido especifcamente dise3ados para uso con este aparato.
11. Para protecci3n adicional durante una tormenta el3ctrica, o cuando el aparato es dejado sin atenci3n ni uso durante largos per3odos de tiempo, desconecte el recept3culo de la pared y desconecte la antena. Esto evitar3 da3os al aparato debido a rayos o a cambios bruscos en el voltaje de l3nea.
12. Nunca introduzca ning3n tipo de objetos a trav3s de las ranuras, ya que el contacto con componentes de alto voltaje pueden poner en corto dichas componentes que pueden resultar en incendios o descargas el3ctricas, Nunca derrame l3quidos o cualquier tipo de productos.

# CARACTERÍSTICAS

- ◆ Menú en Pantalla Trilingüe
- ◆ Búsqueda Automática de Canales
- ◆ Apagado Automático
- ◆ Transmisión Captada / Quikcap
- ◆ Controles digitales de Imagen desplegados en Pantalla
- ◆ Canal Inicial
- ◆ Filtro Digital de 3-Líneas de tipo Peine
- ◆ Modulación de Velocidad
- ◆ MTS sonido estereofónico/ dbx® /sonido SAP
- ◆ Resaltar Color
- ◆ Tonos de piel por ajuste Automático
- ◆ XDS (Servicio Extendido de Información) Identificación de Estaciones, títulos y clasificación de programas
- ◆ Ajustes de Fabrica para Imagen/Sonido
- ◆ Bajos/Agudos
- ◆ V-Guide (Control Paternal)
- ◆ Entradas de Audio/Video (2 juegos de entradas posteriores)
- ◆ Relación Imagen
- ◆ Entrada de S-Video
- ◆ Salidas de Audio
- ◆ Entrada de Video Componente
- ◆ Reloj Auto
- ◆ Cronómetro para Dormir (3 horas)
- ◆ Reajuste de TV

## Sistema de sintonía de 181 canales

- VHF Canales 2-13
- UHF Canales 14-69
- Cable TV (CATV) 1, 14-125

## Sintonía Fina Automática

VHF y Canales de Cable

## Control Remoto Multimedia-Luminoso

### VCR/TV/DVD/Auxiliar, Teclas de operaciones básicas grandes que se iluminan en la Oscuridad

- Selección de Canales Numerados
- Búsqueda de Canales
- Volume Mute
- Power Enter
- Recall Display
- Sleep Caption
- Reset Menu
- VCR/DVD teclas V-Guide
- Input

dbx® es una marca registrada de Carillon Electronics Corporation

# ESPECIFICACIONES

## TAMAÑO DEL TUBO DE IMAGEN

(Medido Diagonalmente) . . . . . 35-pulgadas Pantalla

## RESOLUCIÓN DE IMAGEN . . . . . 330 Líneas

Entrada de Video . . . . . 700 Líneas

Componente Entrada de Video. . . . . 800 Líneas

## ENTRADA . . . . . UHF/VHF/CATV 75Ω

## FRECUENCIA DE OPERACION . . . . . 60 Hz.

## TENSION DE ALIMENTACION . . . . . 120 V-

## CONSUMO DE CORRIENTE . . . . . 105.8 watts

## DIMENSIÓN HORIZONTAL (Ancho) . . . . . 33.4 in. (848mm)

## DIMENSIÓN VERTICAL (Alto) . . . . . 29.6 in. (751mm)

## DIMENSIÓN EN PROFUNDIDAD (Grosor) . . . . . 24.3 in. (618mm)

## PESO (APROX.) . . . . . 146.3 lbs. (66.4 Kg.)

## SONIDO (2 Bocinas) . . . . . Tamaño: 6x12 cm

## AMPLIFICADOR . . . . . Interon 3W/canal

## ENTRADAS DE A/V . . . . . Entrada de Video (2)

Entrada de Audio (2-R/L)  
S-Video

## ENTRADAS DE COMPONENT VIDEO . . . . . Entrada Digital (Y-Pb-Pr)

## SALIDAS DE AUDIO . . . . . Salida de Audio

Fijo/ Variables (R/L)  
(RCA Connectors)

PRECAUCION : Las Regulaciones de FCC declaran, que las modificaciones no apropiadas o cambios no autorizados a esta unidad, pueden anular la autoridad del usuario para operar la unidad.



## Consejos Rápidos

- No se coloque el TV en áreas confinadas. Permita una circulación normal de aire para las partes eléctricas.
- Coloque su TV por lo menos a 2 pies (60 cm.) de las bocinas del estéreo. Los magnetos de las bocinas pueden afectar la calidad de la imagen.
- El TV seleccionará el modo correcto de Antena, de acuerdo al tipo de señal que Ud. conecto.

## ¿ Necesita ayuda?

Visite nuestro sitio en internet  
[www.sanyotv.com](http://www.sanyotv.com)  
o Llame 1-800-877-5032

# AJUSTES BÁSICOS

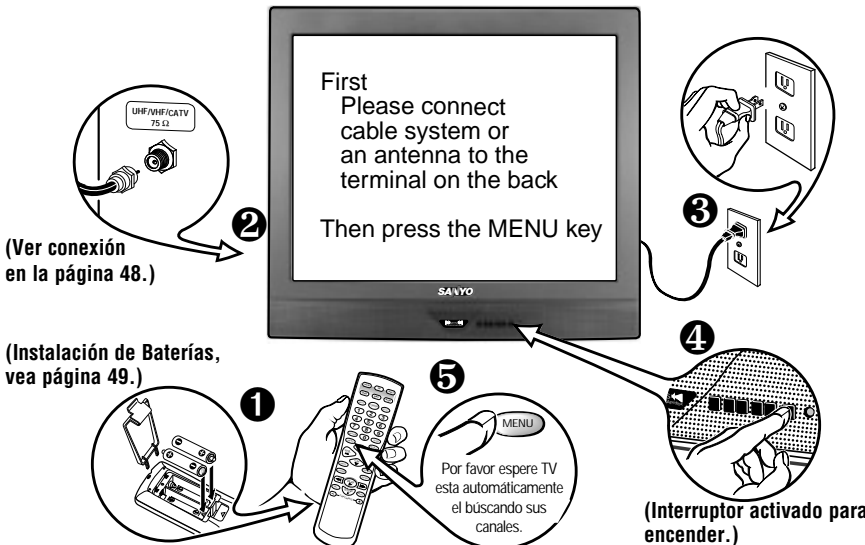



## Consejos Rápidos

- El TV seleccionará el modo correcto de Antena, de acuerdo al tipo de señal que Ud. conectó.
- El TV se apagará automáticamente después de 15 minutos, si no hay recepción de señal (si la estación de cable o la estación de TV no esta transmitiendo).

**Excepciones**—Cuando el modo de Video este seleccionado, el TV no se apagará automáticamente cuando la señal de recepción ha sido detenida por 15 minutos.

### ¿ Necesita ayuda?

Visite nuestro sitio en internet  
**www.sanyotv.com**  
o Llame 1-800-877-5032

NOTA CONCESIÓN DE CATV : Compañías de cable, como servicios públicos, son concesionados por las autoridades de los gobiernos locales. Para recibir programas de cable, cada equipo debe de ser capaz de recibir canales de cable, para recibir este servicio, el consumidor debe de suscribirse a una compañía de cable.

# MÉTODOS BÁSICOS DE CONEXIÓN

Use uno de los siguientes métodos para conectar una señal a su TV. **1a**— Si Ud. tiene servicio de cable y una VCR. **1b**—Si Ud. tiene un decodificador de cable y una VCR, **1c**—Si Ud. tiene una antena externa o interna y una VCR, **1d**— Si Ud. tiene un receptor de satélite y una VCR. Conecte su sistema de cable o antena directamente a la TV, si Ud. no tiene accesorios opcionales.

## 1a Sistema de Cable con VCR y TV

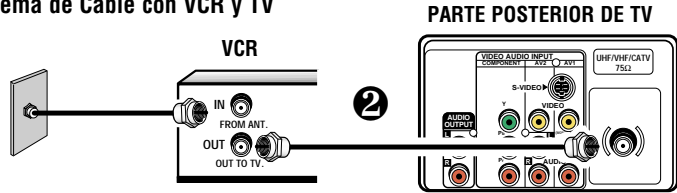

## 1b Sistema de Cable con Decodificador de Cable, VCR y TV

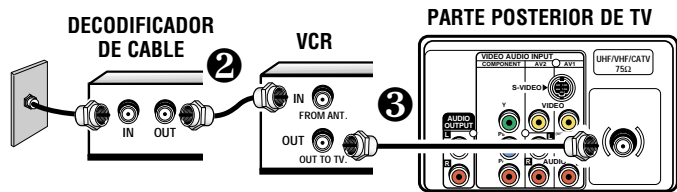

## 1c Antena Exterior o Interior a VCR a TV

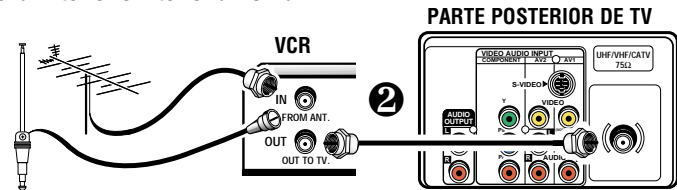

## 1d Receptor de Satélite, VCR y TV

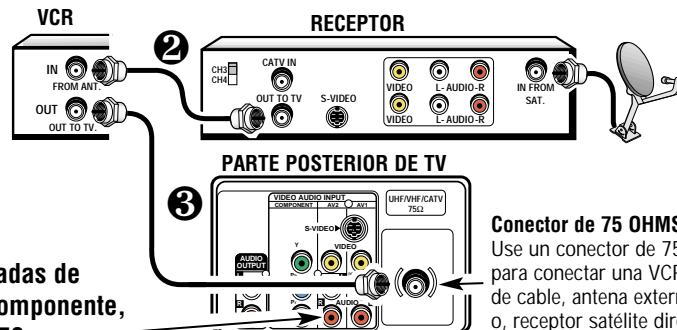

Usando las Entradas de Audio/Video y componente, ver páginas 58~59.

### Conector de 75 OHMS

Use un conector de 75 ohms para conectar una VCR, sistema de cable, antena externa/interna, o receptor satélite directamente a la TV.



# PANEL POSTERIOR

## Entradas Componente Video (Y,Pb,Pr) (Componente 2)

Conecte aquí otro equipo externo de video (vea página 59).

## Terminal de Entrada de S-Vídeo (AV1) (Súper Video)

Para realizar los detalles del vídeo, use el conector de entrada de S-Vídeo AV1 en lugar de la entrada de AV1. Si esta disponible en su equipo de video externo. (La conexión de S-Vídeo AV1 se superpondrá a la conexión de Video AV1.)

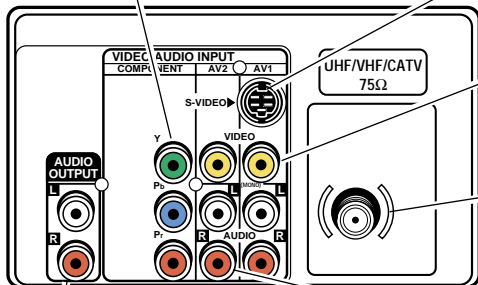

## Entradas de Audio/Video (AV1)

Conecte aquí el equipo externo de video (vea página 58).

## Entrada de Terminal de Antena/Cable (75 ohms)

## Conectores de Salidas de Audio (Fijo y Variable)

Conecte aquí el equipo de audio externo (vea página 57).

## Entradas Audio/Video (AV2)

Conecte aquí otro equipo externo de video (vea página 58). También, utilice L/R Audio para la conexión de los componentes.



## Consejos Rápidos

- Asegúrese que los conectores de los cables estén totalmente asentados en los conectores. Ver páginas 57 ~ 59 antes de conectar el equipo de video externo.
- Un pantalla de color Azul, con la palabra de Video1, Video2, o Componente 2 desplegada, significa que el modo de Video esta seleccionado, pero la señal no ha sido detectada en el conector de Video.
- Los cables para conectar su equipo externo no están incluidos.
- Asegúrese que las baterías esten instaladas correctamente.
- Apunte el control remoto hacia el equipo que Ud. quiere operar. Objetos entre el control remoto y el equipo, pueden causar un mal funcionamiento del control remoto.

## ¿ Necesita ayuda?

Visite nuestro sitio en internet  
**www.sanyotv.com**  
 o Llame 1-800-877-5032

# USANDO EL CONTROL REMOTO MULTIMEDIA

Opere su VCR, TV, Decodificador de Cable, DVD, y Receptor de Satélite. Programación Simplificada de acuerdo con las instrucciones de la páginas 51 ~ 53.

## INSTALACIÓN DE BATERÍAS (2 AA no incluidas)

1. Quite la cubierta de las baterías, presionando la lengüeta e inclinando la cubierta hacia adelante. Inserte las baterías. Asegúrese que las marcas + / - correspondan con los signos de las baterías, y estas coincidan con las marcas internas del control remoto.
2. Coloque la cubierta de las baterías. ¡El control remoto esta listo!

Notas :

- No mezclar baterías viejas con nuevas o mezclar diferentes tipos de baterías a la vez.
- Quite las pilas si el control remote no sera usado por más de un mes. Las pilas débiles puden derramarse y causar daños al control remote.

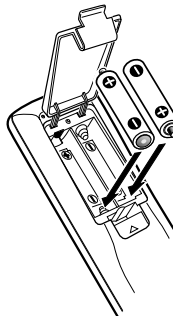

NOTA IMPORTANTE : Las baterías descargadas deben de ser recicladas o desechadas adecuadamente, de acuerdo con los reglamentos aplicables. Para más información, contacte a sus Autoridades Locales para el manejo de Deshechos Sólidos.

## TECLAS DEL CONTROL REMOTO MULTIMEDIA

Apunte hacia el TV

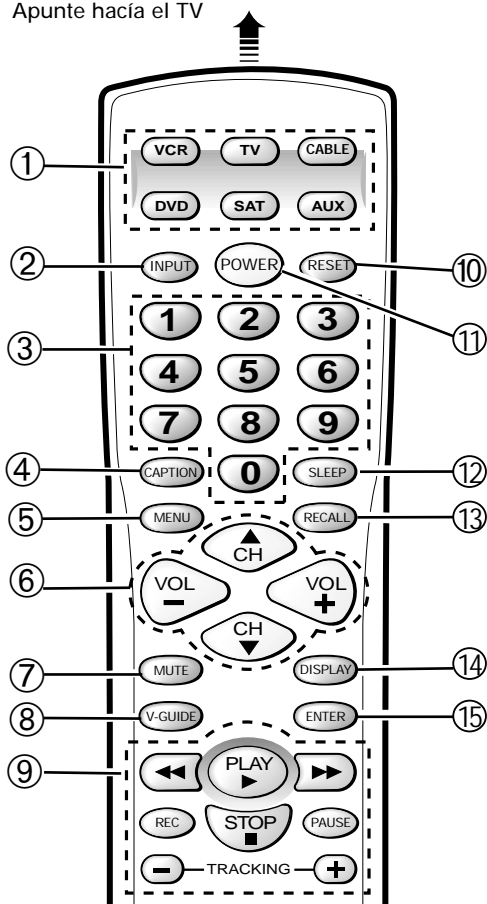

- ① **Teclas de Modo**—Use estas teclas para programar el control remoto y para seleccionar el modo de operación (*VCR*, *TV*, *CABLE*, *DVD*, *SAT*, o *AUX*).  
**Para operar su...VCR**—Presione la tecla de **VCR**;  
**TV**—Presione la tecla de **TV**; Reproductor DVD—Presione la tecla de **DVD**; Decodificador de Cable—Presione la tecla de **CABLE**; y Receptor de Satélite—Presione la tecla de **SAT**.  
**Nota** : Asegurese de mantener presionada la tecla de modo mientras ingresa el número de código, ver página 51.
- ② **Tecla de INPUT**—Presione para seleccionar la fuente del programa que va a ser desplegado en la pantalla: Señal TV o señal del equipo de video que ha sido conectado a las entradas de AV. En el modo de VCR, esta tecla funciona como la tecla de TV/VCR de una VCR.

- ③ **Teclas Numeradas**—Dos teclas deben de ser presionadas para seleccionar un canal. *Ejemplo* : Presione **0** y después **6**, para seleccionar el canal 6. Para canales de cable del 100 hasta el 125, presione y mantenga así la tecla del número **1** hasta que el C1— aparezca.
- ④ **Tecla de CAPTION**—Vea página 62.
- ⑤ **Tecla de MENU**—Use esta tecla, junto con las teclas de navegación, use  $\leftarrow$  /  $\rightarrow$  y  $\uparrow$  /  $\downarrow$  para ajustar las funciones del sistema de menú en pantalla (vea páginas 54~57).
- ⑥ **Teclas de búsqueda de Canales** ( $\leftarrow$  /  $\rightarrow$ ) y **de Volumen** ( $\uparrow$  /  $\downarrow$ )—Presione para buscar a través de los canales en memoria y para ajustar el volumen.
- ⑦ **Tecla de MUTE**—Presione una vez para apagar el volumen y presione nuevamente para restaurarlo.  
 Nota : Cuando se usen las salidas de audio, esta tecla no enmudecerá el sonido en el modo fijo, pero en el modo variable el sonido se enmudecerá.
- ⑧ **V-GUIDE**—Vea páginas 59 ~ 61.
- ⑨ **Teclas para VCR/DVD**—Estas teclas controlan el DVD y/o Funciones de la VCR Avance hacia adelante ( $\blacktriangleright$ ), Rebobinado ( $\blacktriangleleft$ ), Reproducción ( $\blacktriangleright$ ), Grabación (REC), la funciones de Detener (Stop■), Pistas (Tracking - /+), y Pausa (Pause) de su VCR.
- ⑩ **Tecla de RESET**—Presione esta tecla dos veces para llamar a los ajustes de fábrica. La TV inicializará automáticamente la búsqueda de canales, y eliminará todos los ajustes hechos por el usuario. (Vea página 57.)
- ⑪ **Tecla de POWER**—Presione esta tecla para encender o apagar la TV.
- ⑫ **Tecla de SLEEP**—Use esta tecla con “0” para ajustar el cronómetro para Dormir (vea página 61).
- ⑬ **Tecla de RECALL**—Seleccione un canal, entonces seleccione otro usando las teclas numeradas. Presione **Recall**, para hacer el cambio entre estos canales.
- ⑭ **Tecla de DISPLAY**—Presione una vez para que aparezca el desplegado del canal y de hora. Presione dos veces para que el desplegado aparezca nuevamente. Presione nuevamente para eliminarlo.
- ⑮ **Tecla ENTER**—Use esta tecla para activar la selección que se haya hecho del menú a su aparato de DVD, Decodificador de Cable, Receptor de Satélite o Videocassetera.

## PROGRAMANDO EL CONTROL REMOTO

- ❶ Encuentre el código de la marca de la video casetera, el Decodificador de Cable, el reproductores de DVD, et el receptore de satélite en las tablas de a la derecha y la página 52.
- ❷ Mantenga presionada la tecla de modo de **VCR**, **CABLE**, **DVD**, **SAT** (Satélite), o **AUX** (Auxiliar) al mismo tiempo que ingresa los tres dígitos del número código. Después de esto, libere la tecla de modo.

Si el código fue aceptado, la tecla de modo se iluminará 5 veces después de que fue liberada. Si se ingreso un código equivocado, la tecla de modo *no* se iluminará. Verifique el número de código y repita el paso 2.

El modo *VCR*, *CABLE*, *DVD*, o *SAT* (Satélite) aceptará únicamente códigos de tipo.

El modo *AUX* aceptará tipos de código para DVD's, Decodificadores de Cable o una segunda video casetera, pero únicamente un código a la vez.

Lleve a cabo los pasos 1 y 2 para cada tipo de equipo que tenga. Después de ingresar cada número de código, verifique la operación su operación presionando las teclas de **POWER** y/o **CHANNEL**. Si estas teclas operan tu equipo, entonces probablemente el número de código fue el correcto. Si no, regrese al paso 2 y escoja otro código, si esta disponible.

Después de haber programado el control remoto y confirmado su operación, escriba los códigos en los espacios que están abajo para fácil referencia.

Código de VCR:	□	□	□
Código de Decodificador de Cable:	□	□	□
Código de Reproductore de DVD:	□	□	□
Código del Receptore de Satélite:	□	□	□
Código del Aparato Auxiliar : _____	□	□	□
ANOTE EL APARATO QUE CORRESPONDE AQUI.			

## CARTA DE CÓDIGOS PARA REPRODUCTORES DE DVD

MARCA	CÓDIGO NO.	MARCA	CÓDIGO NO.
Akai	529	Oritron	522
Apex	525, 527, 528, 523	Panasonic	501, 518
Daewoo	529	Philips	508, 502
Denon	501, 520	Pioneer	511, 505, 518
Emerson	521, 524, 527	Proscan	504
Fisher	500	RCA	504
GE	504	Samsung	512
Harman/Kardon	513	Sanyo	500, 526
Hitachi	530	Sharp	531, 517
JVC	515, 510	Sherwood	519
Kenwood	507	Sony	506
Magnavox	508, 502	Sylvania	524
Marantz	508	Symphonic	524
Mitsubishi	503	Technics	501
Onkyo	516, 502	Theta Digital	511
Optimus	511	Toshiba	502, 526
Orion	526	Yamaha	501, 509
		Zenith	521, 514, 502

## CARTA DE CÓDIGOS PARA RECEPTORES DE SATÉLITE

MARCA	CÓDIGO NO.	MARCA	CÓDIGO NO.
AlphaStar	431	Next Level	415
Echostar	432, 410, 416	Optimus	430
ExpressVU	432	Panasonic	428, 400
Fujitsu	404	Philips	429, 430
GE	426, 436, 437, 423	Primestar	425, 427
General		Proscan	426, 436, 437, 423
Instruments	425, 427, 415, 435, 405	Radio Shack	415
Hitachi	407, 421	RCA	426, 436, 437, 423
HTS	432	Sony	420
Hughes	407	Star Choice	415, 435
Janeil	404	Toshiba	422, 405
Jerrold	425, 427	Uniden	429, 430, 406, 409, 412
JVC	432	Video Pall	404
Magnavox	429, 430	Viewstar	418
Memorex	430	Zenith	434, 404

(Continua en la siguiente página.)

## CARTA DE CÓDIGOS PARA VCR

MARCA	CÓDIGO NO.	MARCA	CÓDIGO NO.	MARCA	CÓDIGO NO.	MARCA	CÓDIGO NO.
Admiral	234, 239, 243, 247, 224, 229, 222, 215	Goldstar	223, 238, 248, 226, 206, 208, 215, 217	Multitech	228, 217	Samtron	208, 248
Adventura	228	Go Video	248, 249, 208, 212, 213, 219	NEC	238, 208, 223, 226, 201, 203, 206, 209, 215, 217, 248	Sansui	243, 226, 228, 235, 209, 219, 220, 225
Aiko	240, 205	Gradiente	228	Olympus	232	Sanky	239, 229, 224
Aiwa	228, 217	Garrard	228	Optimus	239, 245, 248, 223, 224, 229, 201, 203, 208	Sanyo	200, 201, 202, 203
Akai	209, 215	Harley Davidson	228	Orion	243, 227, 234, 240, 205, 206, 210, 211	Scott	234, 247, 223, 227, 211
America Action	205, 240	Headquarter	200	Panasonic	245, 232, 235, 236, 223, 202, 211, 216, 219	Sears	232, 223, 228, 230, 221, 200, 201, 202, 203, 206, 211, 216, 217
America High	232	Hitachi	228, 230, 246, 226, 221, 222, 209, 217	Penny	230, 232, 235, 248, 221, 223, 208, 211, 216, 219	Semp	211
Bell & Howell	203, 201	Hughes	221, 230	Pentax	238, 221, 230	Shintom	219, 227, 235
Broksonic	234, 243, 247, 227, 204	JBL	237	Philco	204, 232, 243, 228, 216, 217	Sharp	239, 229, 224
Candle	233, 240, 248, 222, 223, 204, 205, 208, 211, 216, 217	Jensen	209	Philips	204, 232, 228, 211, 216, 217	Signature	228, 217, 239, 229, 224, 200
Canon	232, 216	JVC	220, 225, 238, 226, 201, 203, 209, 221, 230	Pioneer	242, 204, 207, 220, 225	Sony	214, 218, 232, 237, 226, 228
CCE	240, 205	KEC	240, 205	Proscan	222, 241, 246, 230, 236, 221, 226	STS	221, 230
Cineral	240, 205	Kenwood	220, 225, 226, 238, 201, 203, 209	Proton	219, 235	Sylvania	228, 232, 244, 204, 216, 217
Citizen	233, 240, 222, 205, 211, 216, 217	Kodak	232	Pulsar	233, 240, 248, 205, 208, 216, 217	Symphonic	228, 217, 233, 226, 202
Craig	223, 235, 202, 219	Lloyd's	228	Quarter	200	Yamaha	238, 226
Craver	204	Logik	235, 219	Quartz	200	Tatung	226, 209
Curtis Mathes	232, 236, 238, 248, 222, 228, 208, 209, 211, 216, 217	LXI	232, 221, 228, 230, 201, 202, 203, 206, 211, 217	Quasar	245, 232, 236, 223, 216	Teac	228, 209, 214, 217
Daewoo	205, 240, 211	Magnasonic	223, 235, 240, 205, 219	Radio Shack	228, 245, 223	Technics	232
Daytron	240, 205	Magnavox	204, 232, 235, 228, 211, 216, 217, 219, 220, 225	RCA	222, 241, 246, 248, 230, 232, 236, 239, 224, 226, 229, 221, 201, 203, 207, 208, 210, 216	Teknika	232, 223, 228, 216, 217
Denon	221, 230	Marta	206	Realistic	232, 239, 240, 248, 223, 224, 228, 229	Toshiba	211, 240, 244, 202, 205, 210
Dynatech	228	Matsushita	232, 216	Samsung	248, 208, 233, 211, 217, 222	Tomas	228, 217
Emerex	214	MEI	232	Starcom	332, 309, 308, 311, 319, 321, 322, 323	Vector	211
Emerson	228, 243, 234, 236, 240, 247, 223, 227, 201, 203, 204, 205, 206, 210, 211, 217	Memorex	227, 232, 239, 243, 245, 223, 224, 228, 229, 230, 221, 200, 201, 202, 203, 206, 215	Westinghouse	240, 243, 205	Video Concept	211
Fisher	200, 201, 202, 203, 211	Minolta	221, 230	Wards	230, 232, 239, 248, 223, 224, 228, 229, 221, 202, 204, 208, 211, 217	White	
Fuji	232	Mitsubishi	231, 239, 244, 224, 226, 229, 210, 223	XR-1000	228, 232	Westinghouse	240, 243, 205
Funai	228, 233, 217	Motorola	232, 239, 229, 224	Zenith	206, 215, 237, 243, 220, 223, 225, 228, 222		
GE	222, 246, 248, 232, 236, 239, 226, 229, 224, 208, 212, 213, 216	MTC	228, 235, 217, 219				

## CARTA DE CÓDIGOS PARA DECODIFICADOR DE CABLE

MARCA	CÓDIGO NO.	MARCA	CÓDIGO NO.	MARCA	CÓDIGO NO.	MARCA	CÓDIGO NO.
ABC	312, 304, 306, 308, 309, 311, 313, 314, 318, 319, 321, 322, 323, 324, 327, 329	Hamlin	330, 320	Philips	325, 329, 301, 308, 309, 311, 313, 314, 319, 322, 323	Stargate	309, 310, 311, 321, 322, 334
AIM	321	Hitachi	309, 308, 311, 319, 322, 323	Pioneer	312, 327, 335, 333, 317, 324	Television	310
Archer	334	Hytex	318	Proscan	327	Tocom	300, 303, 305, 304, 306, 307
Bell & Howell	313, 314, 329	Jerrold	300, 303, 308, 309, 311, 313, 314, 319, 320, 321, 322, 323, 329	Quasar	331, 302, 307, 317	Toshiba	331, 309, 308, 311, 316, 319, 322, 323
Contec	305, 302, 307, 308, 309, 311, 318, 319, 320, 322, 323, 324, 327	Magnavox	325, 329, 301, 308, 309, 311, 313, 314, 319, 322, 323	RCA	328, 302, 307	Unika	314, 313, 329
CPI	319, 308, 309, 311, 322, 323	Memorex	331, 332, 313, 314, 329	Regal	330, 307, 320	United Artists	318
Diamond	320	Motorola	338, 303, 300, 308, 309, 311, 319, 320, 321, 322, 323	Rembrandt	305, 309, 308, 311, 319, 322, 323	United Cable	309, 308, 311, 319, 322, 323
Eagle	313, 314, 329	Northcoast	316	Radio Shack	334	U.S. Electronics	309, 308, 311, 319, 322, 323, 324, 327
Emerson	334	NSC	306, 310, 314, 313, 329	Samsung	312, 310	Viewstar	326, 313, 315, 314, 329
Gemini	334	Oak	305, 318, 320	Scientific Atlanta	335, 327, 307, 324	Wards	321, 322, 308, 309, 311, 319, 323
General		Paragon	331, 313, 314, 329	Signal	310	Warner	312
Instruments	303, 300, 308, 309, 311, 319, 320, 321, 322, 323	Panasonic	331, 324, 302, 307, 317, 327	Signature	300, 309, 308, 311, 319, 321, 322, 323	Zenith	331, 336, 337, 308, 309, 311, 316, 319, 322, 323, 324, 327
Goldstar	312			Sprucer	302, 307, 316		
Goodmind	334			Starcom	332, 309, 308, 311, 319, 321, 322, 323		

## CARTA DE TECLAS DE FUNCIONES DEL CONTROL REMOTO MULTIMEDIA





TECLAS DE REMOTO	MODO DE TV	MODO DE VCR	MODO DE DECODIFICADOR DE CABLE	MODO DE DVD	MODO DE SATELITE
POWER	Encendido / Apagado	Encendido / Apagado	Encendido / Apagado	Encendido / Apagado	Encendido / Apagado
TECLAS NUMERADAS (0 ~ 9)	Usadas para Seleccionar Canales	Usadas para Seleccionar Canales	Usadas para Seleccionar Canales	No Funciona	Usadas para Seleccionar Canales
INPUT	Seleccionar TV/modo de Video	Seleccionar TV/VCR mode	No Funciona	No Funciona	Seleccionar TV/DSS mode
RECALL	Canal seleccionado previamente	Canal seleccionado previamente	Canal seleccionado previamente	Se repite la selección	Canal seleccionado previamente
MENU	Despliega el Menú de Ajuste	Despliega el Menú de Ajuste	Despliega el Menú de Ajuste	Despliega el Menú de Ajuste	Despliega el Menú de Ajuste
CANAL ▲ (ARRIBA)	Canal/Cursor* Arriba	Canal/Cursor* Arriba	Canal/Cursor* Arriba	Siguiente/Cursor* Arriba	Canal/Cursor* Arriba
CANAL ▼ (ABAJO)	Canal/Cursor* Abajo	Canal/Cursor* Abajo	Canal/Cursor* Abajo	Anterior/Cursor* Abajo	Canal/Cursor* Abajo
VOLUMEN – (ABAJO)	Audio Abajo/Cursor* Izquierda	Audio Abajo/Cursor* Izquierda	Audio Abajo/Cursor* Izquierda	Audio Abajo/Cursor* Izquierda	Audio Abajo/Cursor* Izquierda
VOLUMEN + (ARRIBA)	Audio Arriba/Cursor* Derecha	Audio Arriba/Cursor* Derecha	Audio Arriba/Cursor* Derecha	Audio Arriba/Cursor* Derecha	Audio Arriba/Cursor* Derecha
MUTE	Cambia SONDIO On/Off	Cambia SONDIO On/Off	Cambia SONDIO On/Off	Cambia SONDIO On/Off	Cambia SONDIO On/Off
DISPLAY	Muestra/Quita desplegado en imagen	No Funciona	No Funciona	No Funciona	Función de Acercamiento (zoom)
RESET	Opera solamente en la TV	No Funciona	No Funciona	No Funciona	No Funciona
CAPTION	Opera solamente en la TV	No Funciona	No Funciona	Accesa Opciones de Audio	No Funciona
SLEEP	Opera solamente en la TV	No Funciona	No Funciona	No Funciona	No Funciona
ENTER	Hace la selección	Hace la selección	Hace la selección	Hace la selección	Hace la selección
V-GUIDE	Opera solamente en la TV	No Funciona	No Funciona	No Funciona	No Funciona
PLAY (▶)	Selecciona el modo de reproducción en VCR/DVD	Selecciona el modo de reproducción en VCR	Selecciona el modo de reproducción en VCR/DVD	Selecciona el modo de reproducción en DVD	Selecciona el modo de reproducción en VCR/DVD
AVANCE RÁPIDO (▶▶)	Opera en VCR/DVD	Opera en VCR	Opera en VCR/DVD	Opera en DVD	Opera en VCR/DVD
REBOBINADO (◀◀)	Opera en VCR/DVD	Opera en VCR	Opera en VCR/DVD	Opera en DVD	Opera en VCR/DVD
STOP (■)	Se detiene la VCR/DVD	Se detiene la VCR	Se detiene la VCR/DVD	Se detiene la DVD	Se detiene la VCR/DVD
PAUSE	Se selecciona pausa en la VCR/DVD	Se selecciona pausa en la VCR	Se selecciona pausa en la VCR/DVD	Se selecciona pausa en la DVD	Se selecciona pausa en la VCR/DVD
RECORD (REC)	No Funciona	Se selecciona grabación VCR	No Funciona	No Funciona	No Funciona
PISTAS (TRACKING) –/+	Ajuste fino en la cabeza de video	Ajuste fino en la cabeza de video	Ajuste fino en la cabeza de video	Cuadro fijo, paso para Adelantar/Retrasar	Ajuste fino en la cabeza de video
TECLAS DE MODO	Presione estas tecla (VCR/TV/DVD/SAT/AUX) cuando programe el control remoto multimedia y seleccione el modo de operación.				

### Notas:

- Muchas de las teclas de este control remoto son multifuncionales. Por favor consulte la tabla para la descripción genérica de las teclas y sus funciones. Consulte los manuales de operación originales para operaciones específicas de funcionamiento.
- Este control remoto no puede agregar teclas o características a su equipo. El fabricante del equipo debe de proveerlas.
- Las teclas de **CHANNEL** (▲/▼) y **VOLUME** (-/+) se convierten en teclas **CURSOR** cuando la tecla **MENU** se presiona. Este estado de operación se mantiene activo por 10 segundos después de presionar la tecla **MENU** o cualquiera de las teclas **CHANNEL** o **VOLUME**. Después de 10 segundos, esas teclas regresarán a sus funciones originales de canal y volumen.
- Algunas marcas de equipo utilizan las teclas de **CHANNEL** y **VOLUME** en lugar de teclas de **CURSOR** para navegar a través del sistema del menú. Si, después de presionar la tecla de **MENU**, las teclas de **CHANNEL** y **VOLUME** no mueven el cursor, espere 10 segundos y trate nuevamente. Si el menú desaparece de la pantalla, presione la tecla **MENU** nuevamente y espere 10 segundos antes de presionar las teclas de **CHANNEL** y **VOLUME**.
- Las operaciones que en la tabla aparecen con asterisco (\*) trabajan cuando el menú es desplegado en pantalla (después de presionar la tecla de **MENU**).
- El modo **AUX** puede ser programado para operar un DVD, un Decodificador de Cable o una segunda video casetera, pero solo un aparato a la vez.



## Consejos Rápidos

- *Siga siempre las instrucciones de la pantalla.*
- *El menú se desplegará por 20 segundos aproximadamente. Presione **MENÚ** nuevamente para desplegarlo.*
- *Todas las funciones de la TV son controladas a través del menú.*
- *Use las teclas de **CANALES**  /  y las teclas de **VOLUMEN**  /  para navegar a través del menú y para hacer las selecciones de los menús.*
-  *Par ver la hora del día después de ajustar el reloj, presione la tecla de **DISPLAY**.*
- *La señal de Servicio Extendido de Información (XDS) puede no ser transmitido por todas las transmisoras.*
- *Bajo condiciones de señal estereo débil, Usted puede recibir un sonido de mayor calidad en la posición de "Mono."*





### ¿Necesita ayuda?

Visite nuestro sitio en internet  
**www.sanyotv.com**  
o Llame 1-800-877-5032

## AJUSTES DEL TV

Los menús en pantalla proveen al observador, un fácil acceso a los ajustes. Solamente use las teclas del control remoto y siga las instrucciones.

### COMO HACER LOS AJUSTES

1. Presione **MENU**.
2. Use las teclas de  /  para resaltar la función deseada.
3. Use las teclas de  /  para escoger la opción deseada ( indica la opción seleccionada).
4. Presione la tecla de **MENU** para salir.

Artículos con submenús requiere pasos adicionales.

### AJUSTANDO EL RELOJ

Para usar la función de Reloj Automático (Auto Clock), una estación transmisora local PBS (solo en Estados Unidos) transmite una señal de XDS. La función de Auto Clock detectara esta señal y automáticamente ajustara la hora.





#### Para ajustar el reloj automáticamente :

1. Presione la tecla de **MENU**.
2. Use la tecla  para activar el ajuste Auto.

Notas :

- Se eliminaran los ajustes del reloj después una interrupción de energía. Cuando la energía se restablezca, se desplegara el menú de ajuste de Auto Clock en la pantalla de la TV automáticamente.
- Usuarios de los decodificadores de Canales y Receptor de Satélite deben ajusta el reloj manualmente.

#### Para ajustar el reloj manualmente :

1. Presione la tecla de  o  para seleccionar Clock.
2. Presione la tecla de  para seleccionar Manual, si necesario.
3. Presione la tecla de **MENU** para hacer los ajustes.
3. Use la tecla de  para ajustar la hora y la tecla de  para ajustar los minutos.

### AJUSTE EL MODO DE AUDIO

Seleccione el sonido deseado; Estéreo (Stereo), Mono, o SAP (segundo programa de audio).

Nota : Estéreo y SAP deben ser parte de señal transmitida.

1. Seleccione Estéreo (Stereo), Mono, o SAP de la opción de Audio.
2. Presione la tecla de **MENU** para salir.

Nota : La TV se ajustará automáticamente a estéreo, sí esta es desconectada o una falla en el suministro eléctrico ocurre.

Botones ▲▼	Botones – +
Reloj	Manual Auto
Audio	►Stereo Mono SAP
Imagen/Sonido	►Deporte Cine
	Noticia Manual
Canal Inicial	►NO SI C ---
Antena	►Cable VHF/UHF
Loc. Canales	►NO Iniciar
Buscar Canales	C 34 Anadido
Relacion Imagen	4:3 16:9
Velocidad de Trazo	No Bajo
	Alto
TV Bocinas	SI NO
Salidas de Audio	Fijo Variables
	►Español
Menu Lenguaje	English Francais

Use MENU para salirse

Botones ▲▼	Botones – +
Reloj	Manual ►Auto

Reloj con Ajuste Automatico  
Use MENU para cancelar

Botones ▲▼	Botones – +
Reloj	►Manual Auto
	10:30



Botones ▲▼	Botones – +
Reloj	
Audio	►Stereo Mono SAP

## AJUSTE DE IMAGEN/SONIDO

### Para los ajustes automáticos de Imagen/Sonido :

Seleccione Deporte, Cine, o Noticia de las opciones de Imagen/Sonido.

### Para personalizar manualmente la Imagen/Sonido :

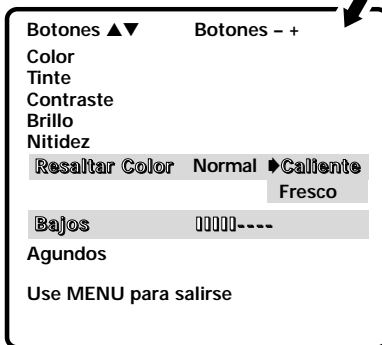
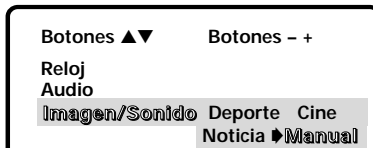

1. Seleccione Manual de las opciones de Imagen/Sonido.
2. Presione **MENU** para activar los submenús controles.
3. Use las teclas de  para resaltar el control que se quiere ajustar.
4. Use las teclas de  para hacer los ajustes.



Imagen/Sonido Submenús Controles

## AJUSTE DE CANAL INICIAL

La TV puede ser programada para sintonizar su canal favorito, cada vez que se encienda, como puede ser un noticiero, cadena de deportes, o la salida de su VCR.

1. Presione la tecla de **MENU**.
2. Use las teclas de  para iluminar Canal Inicial.
3. Presione  para activar (SI), Seleccione el número del favoritos canal seleccionado (ejemplo) : C03. Para seleccionar canales de Cable arriba de 99, presione y mantenga así la tecla del 1, hasta C1-- aparezca.



### Consejos Rápidos

- Para expandir su experiencia en ver programas, seleccione, Deporte, Cine (Películas) o Noticia, que correspondan a el programa que Ud. esta viendo.
- Use la función de realce de color para acentuar los tonos de piel y colores. Seleccionando los tonos cálidos (Caliente) se acentuaran los tonos rojos de la imagen y para seleccionar la acentuación de tonos azules use la función de tonos fríos (Fresco).
- Cuando el Canal Inicial este (APAGADO) NO la TV sintonizará el último canal seleccionado cuando se encienda la TV.
- Cuando ajuste el modo de Antena, escoja el modo Cable, si su TV esta conectada a un sistema de cable, de otra manera escoja VHF/UHF.

### ¿ Necesita ayuda?

Visite nuestro sitio en internet  
**www.sanyotv.com**  
o Llame 1-800-877-5032

## REAJUSTANDO EL MODO DE ANTENA/CABLE Y BÚSQUEDA DE CANALES

Reajuste el Modo de Antena/Cable o Búsqueda de Canales si es requerido, si tienen canales adicionales, si es que se cambio a otra ciudad o si se ha instalado el servicio de cable.

1. Seleccione Iniciar del menú de opciones de búsqueda de canales.

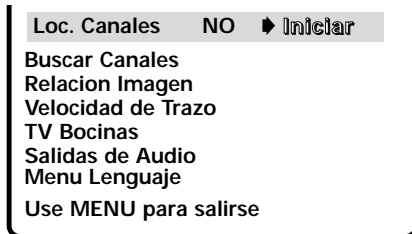



## Consejos Rápidos

- *Canales borrados en la memoria de canales, pueden ser seleccionados con las teclas numeradas.*
- *El número del canal debe de ser iluminados antes de presionar la tecla de para agregarlo o borrarlo.*
- *Para restaurar canales borrados, use el menú en pantalla, manualmente, agregue los canales o inicie la Búsqueda de Canales en el menú.*
- *Presione **RESET** dos veces para eliminar todos los ajustes personalizados y regresar a los ajustes de fábrica.*

### ¿ Necesita ayuda?

Visite nuestro sitio en internet  
**www.sanyotv.com**  
 o Llame 1-800-877-5032

## AGREGANDO O BORRANDO CANALES

Use las teclas del control remoto para hacer los ajustes.

1. Presione la tecla de **MENU**.
2. Use las teclas de para iluminar Buscar Canales.
3. Presione la tecla de para iluminar el número del canal en el área de entrada.
4. De entrada al número del canal por ejemplo : C34. Para canales de Cable arriba de 99, presione y mantenga así la tecla del **1**, hasta que C1-- aparezca. Entonces presione los otros dos números.
5. Presione la tecla para seleccionar la opción (ejemplo) : Anadido cambiara a Saltado.

**Buscar Canales** C 34 Saltado  
 Relacion Imagen  
 Velocidad de Trazo  
 TV Bocinas  
 Salidas de Audio  
 Menu Lenguaje  
 Seleccione canales con o 0-9  
 Use MENU para salirse

## RELACION IMAGEN

Utilice ésta función cuando el equipo esté conectado a las entradas de componente. La razón 4:3 es para visualizar una imagen normal. La razón 16:9 cambia la imagen de la pantalla para visualizar una imagen alargada con una mínima porción comprimida en la parte superior e inferior.

1. Presione la tecla de **MENU**.
2. Use las teclas de para iluminar Relacion Imagen.
3. Presione la tecla para seleccionar 4:3 o 16:9.

**Relacion Imagen** 4:3 16:9  
 Velocidad de Trazo  
 TV Bocinas  
 Salidas de Audio  
 Menu Lenguaje  
 Use MENU para salirse

## VELOCIDAD DE TRAZO

Esta unidad cuenta con un circuito electrónico que regula la velocidad de trazo del haz en la pantalla, creando transiciones mas nítidas entre las partes claras y oscuras de la imagen. Esto resulta en una imagen con mas definición y claridad.

1. Presione la tecla de **MENU**.
2. Use las teclas de para iluminar Velocidad de Trazo.
3. Presione la tecla para seleccionar Bajo o Alto.

**Velocidad de Trazo** NO Bajo Alto  
 TV Bocinas  
 Salidas de Audio  
 Menu Lenguaje  
 Use MENU para salirse

## BOCINAS DE TELEVISION

1. Presione la tecla de **MENU**.
2. Use las teclas de para iluminar TV Bocinas.
3. Presione la tecla para activar (NO) las bocinas o (SI) desactivar.





Nota: El sonido no se reproducirá a través de la bocina de la TV, si el modo de Apagado (OFF) esta seleccionado.

**TV Bocinas** NO SI  
 Salidas de Audio  
 Menu Lenguaje  
 Use MENU para salirse



## SALIDAS DE AUDIO

Esta útil opción en el menú, le permite a Ud. seleccionar la señal de audio fijo o variables.

1. Presione la tecla de **MENU**.
2. Use las teclas de / para iluminar Salidas de Audio.
3. Presione la tecla / para seleccionar Fijo o Variables.

Salidas de Audio Fijo  Variables  
Menu Lenguaje  
Use MENU para salirse

### Modo Fijo (Nivel constante en la salida de audio en la TV):

Use los controles de volumen del equipo externo para ajustar el nivel de sonido.

### Modo Variables (Nivel de audio cambia con el volumen):

Use los controles de volumen de TV y el equipo externo para ajustar el nivel de audio.

## REAJUSTANDO LA TV

Presione la tecla de **RESET**, para reajustar automáticamente la televisión a los ajustes de fábrica. Estas funciones se reajustarán automáticamente :

- Se reajusta imagen/sonido : Color, Tinte, Contraste, Brillo, Nitidez, Resaltar Color, Bajos, y Agudos
- Se restablecen los Canales en Memoria
- Se ajusta el Audio a Estéreo
- Se desactiva la función de Canal Inicial
- Se desactiva la función Subtítulos
- Se desactiva la función de Guía-V
- Las bocinas de la TV Encendidas (On)
- Salida de Audio Fijas (FIXED)
- Relación Imagen a 4:3 (normal)
- Se ajusta el Velocidad de Trazo Alto
- Se cambia el lenguaje a Inglés
- Reloj automatico y Cronometro para Dormir (Si fue previamente ajustado)

Si quiere personalizar los ajustes, estos pueden ser hechos nuevamente usando el menú de opciones.

Para preajustes de fabrica oprima nuevamente **RESET** y comenzar loc. canales

Auto Clock was cleared  
Begin setup procedures?  
 NO YES  
Use +/- keys to select  
Then press the MENU Key



### Consejos Rápidos



- Para restaurar canales borrados, use el menú en pantalla, manualmente, agregue los canales o inicie la Búsqueda de Canales en el menú.
- Siempre combine los cables de acuerdo a los colores: ROJO para el audio del lado derecho y BLANCO para el audio del lado izquierdo.
- Coloque su televisor al menos a 60 cm de las bocinas de un sistema estéreo. Los magnetos en dichas bocinas pueden afectar la calidad de pureza de la imagen.
- No conecte bocinas externas directamente a la TV.

### ¿ Necesita ayuda?

Visite nuestro sitio en internet  
[www.sanyotv.com](http://www.sanyotv.com)  
o Llame 1-800-877-5032

## USANDO LA SALIDA DE AUDIO

### CONECTE UN AMPLIFICADOR ESTÉREO A LAS SALIDAS DE A/V

1. Conecte la Salida de Audio (R/L)  a la entrada del Amplificador Estéreo (R/L) .
2. Presione **POWER** en el control remoto para encender la TV. Además Encienda el equipo externo.
3. Use las **salidas de Audio** en las opciones del menú en pantalla para seleccionar la salida Fijo (Fixed) o variable (Variable).

Notas : Cuando las bocinas de la TV estén en el modo activado (ON), el sonido se reproducirá a través de la TV y las bocinas externas.

Cuando las bocinas de la TV este en el modo Apagado (OFF), el sonido se reproducirá a través de las bocinas externas.

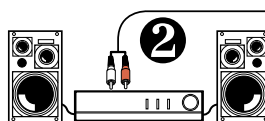

Amplificador Estéreo

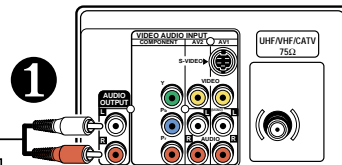

Parte Posterior de TV



## Consejos Rápidos

- Asegúrese que todos los conectores de los cables estén totalmente asentados en los conectores de entrada.
- Siempre combine los cables de acuerdo a los colores: ROJO para el audio del lado derecho, BLANCO para el audio del lado izquierdo, y AMARILLO para video.
- Las entradas de AV1 y AV2 tienen funciones idénticas. Cualquier equipo compatible de Video puede ser conectado en cualquiera de las entradas.
- Una pantalla de color Azul con la palabra Video1 o Video2 desplegada, significa que el modo de video esta seleccionado, pero la señal de video no esta siendo detectada en la entrada de video.
- Ud. es capaz de usar el control remoto para operar su VCR, Decodificador de Cable, DVD, Receptor de Satélite, y TV. (Ver páginas 51 ~ 53.)

### ¿ Necesita ayuda?

Visite nuestro sitio en internet  
**www.sanyotv.com**  
 o Llame 1-800-877-5032

# USANDO LAS ENTRADAS DE AUDIO/VIDEO

## CONECTANDO UNA VCR O OTROS EQUIPOS EXTERNOS A LA TV

Apague la TV y los equipos externos antes de conectar los cables. (Los cables no son suministrados con la TV.)

1. Conecte las salidas de Audio Video de la VCR, DVD, DSS, o otros equipos' a entradas de Audio Video TV. ①.

Para VCR monofónicas (una salida de Audio) conecte la salida de la VCR a la entrada (L) de la TV.

Siga el mismo procedimiento para conectar otro equipo de video compatible en el segundo juego de entradas de AV.

### Optativo

Conecte las salidas de S-Video del VCR, DVD, DSS, o otros equipos' a las entradas de S-Video de la TV.

Nota: Usando las entradas de S-Video se cancela las entradas de posterior Video ①.

2. Presione **POWER** ② para encender la TV. Además Encienda el equipo externo.
3. Presione **INPUT** ③ para seleccionar la fuente del programa : Señal de TV o señal del equipo que ha sido conectado a las entradas de AV1 o AV2.

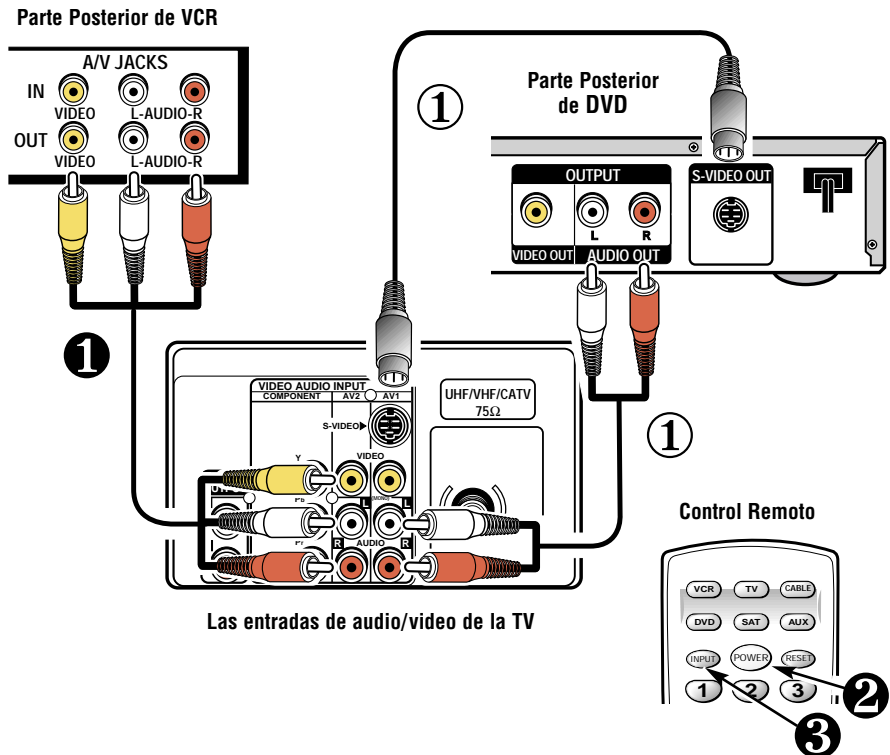

# UTILIZANDO LAS ENTRADAS DE COMPONENTE DE VIDEO Y AUDIO (AV2)

## CONECTANDO UN DVD U OTROS EQUIPOS EXTERNOS A LA TV

Apague la TV y los equipos externos antes de conectar los cables. (Los cables no son suministrados con la TV.)

1. Conecte las salidas del DVD u otros equipos de componente de video a las entradas de componente (Y-Pb-Pr) ❶.
2. Conecte la salida del Audio del DVD a las entradas (L/R) de (AV2) Audio del TV ❷.
3. Presione **POWER** ❸ para encender la TV. Además Encienda el equipo externo.
4. Presione **INPUT** ❹ para seleccionar de Componente 2.

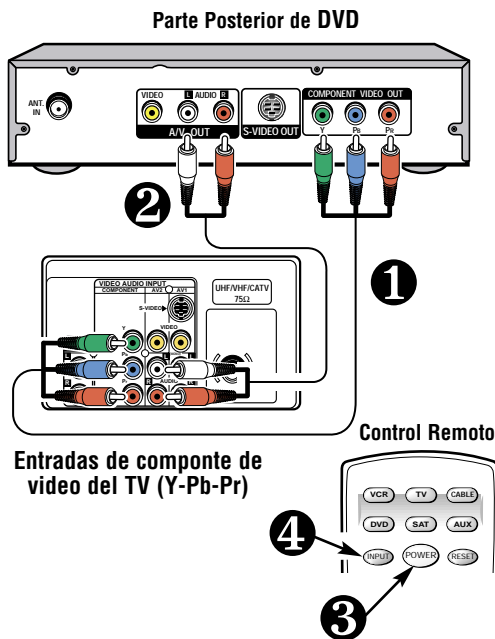

## INFORMACIÓN DE GUÍA-V

NOTA : ESTA FUNCION ESTA DISEÑADA PARA CUMPLIR REGULACIONES DE LA FCC PARA V-CHIP EN LOS ESTADOS UNIDOS DE AMERICA, ESTA FUNCION NO PUDIERA ACTIVARSE CON SEÑALES QUE SE ORIGINEN EN OTROS PAISES.

Este televisor SANYO está equipado con un circuito electrónico V-CHIP, para interpretar los códigos de clasificación de la MPAA y Ordenamientos de Control Paternal en TV. Cuando estos códigos son detectados, el TV desplegará o bloqueará la señal, dependiendo de las selecciones hechas en el sistema de V-GUIDE.



## ACERCA DE LOS ORDENAMIENTOS DE CONTROL PATERNAL EN TV Y MPAA

MPAA y los ordenamientos de control parental en TV, son sistemas de clasificación que permiten a los padres tener una información avanzada de prevención acerca del contenido de una película o programa de televisión.

MPAA es una sistema voluntario de clasificación, usado por la industria cinematográfica. Los Ordenamientos de Control Paternal en TV estan moldeados a la clasificación de la MPAA después que fue diseñada por ser fácil de usar, de entender y de localizar.

El ordenamiento de Control Parental en TV está basado en edad y contenido de la información. Esta información da a los adnes una manera discreta de escoger el material que va a ser visto por sus hijos.

(Continúa en la página 60.)



### Consejos Rápidos

- Una pantalla de color Azul con la palabra Componente 2 desplegada, significa que el modo de video esta seleccionado, pero la señal de video no esta siendo detectada en la entrada de video.
- Use las teclas de **CANALES** (CH+) / (CH-) y las teclas de **VOLUMEN** (VOL+) / (VOL-) para navegar a través del menú y para hacer las selecciones de los menus.
- La función de V-Guide es accesible solamente por el control remoto.
- Un icono con indicaciones de clasificaciones aparecerá generalmente la esquina superior izquierda en la pantalla de su TV.
- El desplegado de V-Guide se mantendra en pantalla aproximadamente por 20 segundos. Si este desaparece presione la tecla de V-GUIDE.

### ¿ Necesita ayuda?

Visite nuestro sitio en internet  
[www.sanyotv.com](http://www.sanyotv.com)  
o Llame 1-800-877-5032



## Consejos Rápidos

- La TV automáticamente Bloqueará (B) las clasificaciones superiores o No Bloqueará (U) la selección de clasificaciones inferiores. Por ejemplo, si Ud. bloquea la clasificación R, NC17 y X también serán bloqueados.
- Bloqueando TV-Y7 no bloqueará clasificaciones superiores.
- Ud. puede bloquear una clasificación por contenido como pueden ser programas TVPG-V y se mantendrá así para ver programas TV-PG con clasificación S-L-D, estipulados en TV-PG como no bloqueados (U).
- Para ver programas Bloqueados (B), deshabilite V-Guide o presione la tecla de **RESET** dos veces para eliminar todas las clasificaciones Bloqueadas (B).
- Cuando en el sistema de menú de V-Guide, las teclas de / le permiten a Ud. navegar entre las clasificaciones y el menú de opciones.

### ¿Necesita ayuda?

Visite nuestro sitio en internet  
[www.sanyotv.com](http://www.sanyotv.com)  
 o Llame 1-800-877-5032

La clasificación contenida esta representada por iniciales : D (Diálogos Sugestivos), L (Lenguaje para Adultos), S (Contenido Sexual), V (Violencia), y FV (Fantasia Violenta). Cuando la programación contiene cualquiera de estas condiciones, estas iniciales forman parte del ícono que es desplegado en la pantalla de la TV.

Un icono de clasificación aparecerá generalmente en la esquina superior izquierda en la pantalla de su TV por 15 segundos, en el inicio del programa, y debe de repetirse a la segunda hora, a largo del programa. Este icono además puede aparecer cuando se esta regresando de comerciales. Puede haber otras instancias por lo que se pueden desplegar estos íconos. Los padres estan alentados a familiarizarse con estos íconos y sus significados.

## DONDE PUEDO ENCONTRAR INFORMACIÓN ACTUALIZADA ACERCA DE LA CLASIFICACIÓN DE PROGRAMAS

Los editores de guías de programación han sido cuestionados para incluir estas clasificaciones junto con otra información que ellos publican. Ud. puede espera encontrar esta información en, periódicos, revistas, y en listados de guías en pantalla.

## TIPOS DE PROGRAMACION QUE RECIBEN CLASIFICACIÓN

Los Ordenamientos de Control Paternal en TV aplicará a varios tipos de programación, incluyendo especiales, mini series y películas. Deportes y noticias no muestran esta clasificación actualmente.



## OPERACION DE GUÍA-V

Esta es una función que le permite supervisar los programas de televisión que son vistos por los niños. Ese televisor puede ser ajustado para bloquear automáticamente programas que a su juicio no son apropiados para ser vistos por niños que incluyen diálogos sugestivos, lenguaje para adultos, situaciones sexuales, violencia, y violencia fantástica.

La capacidad de la televisión para bloquear la recepción sobre el contenido de programación específica, depende de varias condiciones : 1) El programa debe de ser clasificado, 2) Las cadenas transmisoras debe transmitir información sobre el código de clasificación, 3) Las compañías de Cable deben de transmitir la señal con el código de clasificación, y 4) La TV debe de esta ajustada para decodificar la señal.

## AJUSTE DE LA CLASIFICACIÓN DE PELÍCULAS

1. Presione la tecla de **V-GUIDE** en el control remoto para desplegar el menú.
2. Presione la tecla para cambiar a V-Guide SI.
3. Presione la tecla nuevamente. Use las teclas de / para iluminar las clasificaciones.
4. Presione la tecla de **MENU** para Bloqueado (B) o No Bloqueado (U) la clasificación seleccionada. (Flecha indica el artículo seleccionado.)
5. Presione la tecla de para regresar a las opciones del menú de Guía-V.

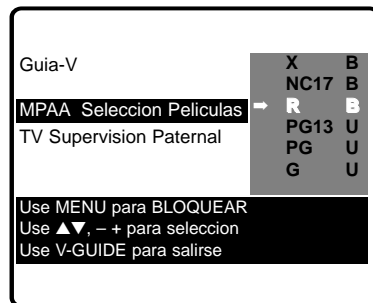

## AJUSTES DE CLASIFICACIÓN BASADOS EN EDAD

- Use las teclas de hasta que se ilumine TV Supervision Paternal.
- Presione la tecla de . Entonces use las teclas de hasta iluminar las clasificaciones.
- Presione la tecla de **MENU** para Bloqueado (B) o No Bloqueado (U) una clasificación seleccionada. (Flecha **➡** indica el artículo seleccionado.)

## AJUSTES DE CLASIFICACIÓN BASADOS EN EL CONTENIDO

- Siga los pasos 6 y 7. Use hasta iluminar Content.
- Presione la tecla de **MENU** para desplegar el menú Content Option.
- Use las teclas de hasta iluminar categorías (D-Dialogos Sugestivos, L-Lenguaje para Adultos, S-Contenido Sexual, V-Violencia, FV-Fantasia Violenta).
- Presione la tecla de . Entonces use las teclas de hasta iluminar una clasificación.
- Presione la tecla de **MENU** para Bloqueado (B) o No Bloqueado (U) la clasificación seleccionada. (Flecha **➡** indica el artículo seleccionado.)
- Presione la tecla de **V-GUIDE** para salirse; o presione la tecla de para retornar al menú de Content Options.
- Repita los pasos del número 11 hasta el 13 para Bloqueado (B) o No Bloqueado (U) clasificación de contenidos, si se desea.

## APAGANDO V-GUIDE

- Presione la tecla de **V-GUIDE**.
- Use las teclas de hasta seleccionar apagado (NO).

Nota : Las cadenas transmisoras y las estaciones locales, pueden no incluir las porciones de contenido de clasificación de los Ordenamientos del control de TV Paternal.

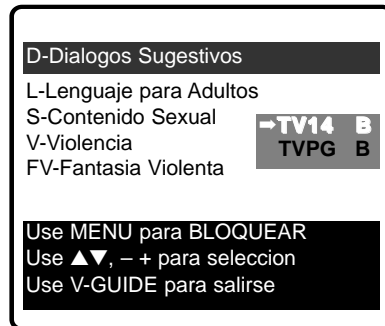
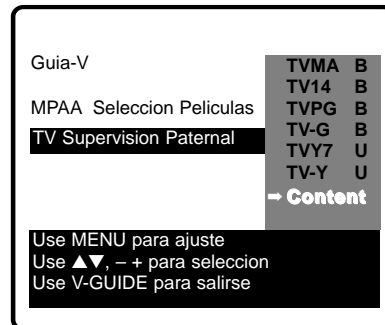
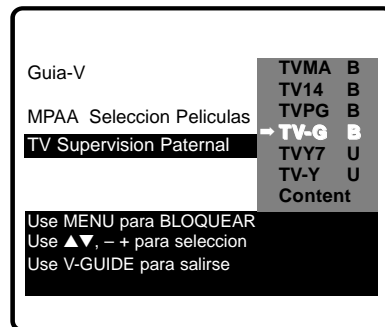

## AJUSTANDO EL CRONÓMETRO PARA DORMIR

El cronómetro para dormir apagará automáticamente la TV.

- Presione la tecla de **SLEEP**.
- Use la tecla **0** para seleccionar la cantidad de tiempo deseado (de 30 minutos hasta 3 horas).

Nota : El cronómetro para dormir se cancela cuando la TV se apaga o ocurren fallas en el suministro eléctrico.

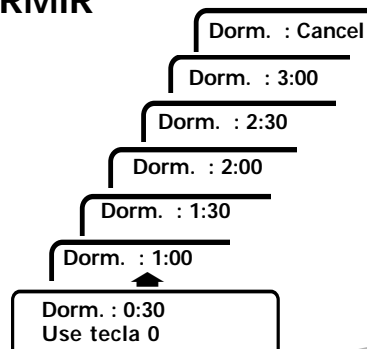
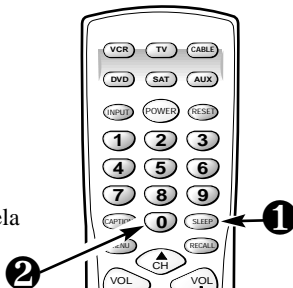



## Consejos Rápidos

- Si la función de Transmisión Captada está activada, y los subtítulos no son transmitidos, un cuadro de color negro puede aparecer y mantenerse así en la pantalla de la TV.

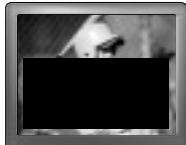

Para eliminar este cuadro de color negro, ajuste la función de subtítulos a cualquier otro modo, como Texto1 o Texto2, o presione la tecla de **RESET**, para cancelar la función de subtítulos y ajustes personalizados.

- El número del canal no puede ser desplegado cuando la transmisión captada está activada.

### ¿Necesita ayuda?

Visite nuestro sitio en internet  
**www.sanyotv.com**  
o Llame 1-800-877-5032

# TRANSMISIÓN CAPTADA (Closed-Caption)

La transmisión captada es información de texto transmitida junto con la imagen y el sonido, y que puede ser desplegada en la pantalla de la TV. Debido a los diferentes tipos de subtítulos que pueden ser transmitidos con la señal de TV, existen diferentes modos de transmisión captada que son usados para desplegar subtítulos. Los modos de transmisión captada reconocidos por este modelo son los siguientes : Caption1, Caption2, Texto1 y Texto2. Las transmisoras locales deciden que tipo de señal de transmisión captada es transmitida. Ellos escogen de no proveer subtítulos o proveerlos en uno o todos los modos disponibles.

**Caption1** : Este es el principal modo usado para subtítular programas (las palabras coinciden con el programa que Ud. está viendo). La mayoría de las transmisoras usarán Caption1 para transmitir programas subtítulados, Estos subtítulos son generalmente una o dos líneas y aparecen en la parte inferior de la pantalla o cerca de la persona que está hablando.



Caption1/2

**Caption2** : Es un modo alterno para programar subtítulos. Caption2 puede ser usado por las estaciones transmisoras para proveer subtítulos en otro lenguaje, como puede ser Español o Francés.

**Texto1** : Es el modo usado para desplegar un gran cantidad de texto. Este texto aparecerá dentro de un fondo negro que casi puede ser tan grande como la pantalla de la TV. El texto desplegado de esta manera no está relacionado con el programa. Estos subtítulos pueden ser usados por las estaciones transmisoras para proveer de reportes de clima, boletines a la comunidad, cotización de acciones, etc.

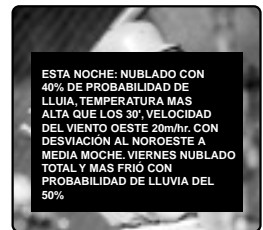

Texto1/2

**Texto2** : Este es un modo alternativo usado para desplegar una gran cantidad de texto. Es el mismo tipo de información desplegada en Texto1, puede ser desplegada en Texto2. Por ejemplo las estaciones transmisoras pueden escoger de proveer reportes de clima en Texto1, y boletines a la comunidad en Texto2.

**Quikcap** : Quikcap permite activar y desactivar subtítulos con la función de Mute. Por ejemplo, el teléfono llama, Ud. presiona la tecla de **MUTE** en el control remoto para desactivar el sonido de la TV, los subtítulos se desplegarán automáticamente, Cuando Ud. termine su conversación, presione **MUTE** nuevamente, para restaurar el sonido, los subtítulos desaparecerán.

Quikcap desplegará programas subtítulados en el modo de Caption1.

## AJUSTANDO LA FUNCIÓN DE CAPTION

1. Presione la tecla de **CAPTION** en el control remoto.
2. Use la tecla de **0** para seleccionar, NO, Caption1, Caption2, Texto1, Texto2, o Quikcap.

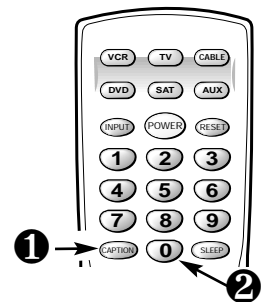

# SOLUCION DE PROBLEMAS

Antes de llamar por asistencia, por favor vea las condiciones que más se pueden parecerse a sus problemas en las siguientes cartas, entonces siga las instrucciones para esta condición. Visite nuestro lugar en internet en **www. Sanyotv.com** o llame sin costo 1-800-877-5032.

## La TV se apaga sola

- └ **Cheque la conexión de la antena.** — ¿ Estaba el conector suelto o desconectado?
  - └ Sí. El problema pudo apaga la TV por una perdida de Señal. (Vea página 48.)
  - └ No. — Presione la tecla de encendido.
    - └ ¿ La TV encendió?
      - └ Sí. El cronómetro para dormir había sido activado.
      - └ No. — Desconecte la TV por unos segundos. Conéctela nuevamente y presione el botón de encendido.

## No Imagen o Imagen Pobre

- └ **Cambie de canales.** — ¿ La imagen esta bien?
  - └ Sí. Problemas con la señal (estación transmisora, cable o recepción de la señal del satélite).
  - └ No.—Apague los electrodomésticos como, aspiradora, licuadora, taladro, etc.
    - └ ¿ Se mejoro la imagen?
      - └ Sí. El problema era la interferencia de un equipo electrodoméstico.
      - └ No. — Ajuste la dirección / alineación de la antena./ Presione la tecla de Reajuste dos veces (los ajustes personalizados regresaran a los ajuste de fabrica).

## Color pobre o sin color

- └ **Cambie de canales.**—¿ El color esta mejor?
  - └ Sí. El problema esta con el programa o señal (estación Transmisora o recepción de la señal del satélite).
  - └ No.—Ajuste la dirección / alineación de la antena.
    - └ ¿ Se mejoro el color?
      - └ Sí. La antena no fue ajustada adecuadamente para el canal que Ud., esta viendo.
      - └ No.— Presione la tecla de Reajuste dos veces (los ajustes personalizados regresaran a los ajustes de fabrica).

## La pantalla de mi TV esta de color azul

- └ **Presione la tecla de INPUT.** —¿ El color azul desaparece?
  - └ Sí. La TV estaba en modo de Video. (Una pantalla Aparecerá cuando el modo de video este seleccionado y la señal no haya sido detectada.) Su equipo de AV puede estar apagado o desconectado.

(Continua en la página 64.)

# SOLUCION DE PROBLEMAS (Continuación)

## **Sin sonido, Sonido Estéreo Pobre**

- └ **Presione y mantenga así la tecla de Volumen** . — ¿ Escucha algún sonido?
  - └ Sí. La función de Enmudecimiento estuvo activada o el Volumen estaba ajustado al mínimo.
  - └ No. — Cambie de Canales.
    - └ ¿ Escucha algún sonido?
      - └ Sí. El problema esta con el programa o señal (estación transmisora o recepción de la señal del satélite).
      - └ No. — Ajuste la dirección / alineación de la antena.
        - └ ¿ Se mejoro el sonido?
          - └ Sí. La antena estaba mal ajustada o los cables de AV no estaban totalmente asentados.
          - └ No.— Seleccione el sonido Mono en el menú en pantalla.

## **No hay Subtítulos**

- └ **El programa que Ud., esta viendo esta Subtitulado.** — Sí. Active la función de subtítulos. Presione la de Caption, y presione la tecla de 0 hasta resaltar Caption1.
  - └ No. — Sintonice un canal que este transmitiendo un programa subtitulado.

## **Un rectángulo negro aparece en la pantalla**

- └ **Cambie de canales.** — El rectángulo negro desaparece o reaparece momentáneamente.
  - └ Sí. La señal transmitida por la estación esta enviando señal de subtítulos sin información de texto.  
Presione la tecla de Reajuste dos veces (los ajustes personalizados se regresaran a los ajustes de fabrica). Para mantener los ajustes personalizados, solo desactive la función de subtítulos (vea página 62).

## **No reconozco las palabras en el menú el pantalla**

- └ **Presione la tecla de RESET dos veces (los ajustes personalizados serán reajustados a los ajustes de fabrica).** — ¿ Ud. reconoce las palabras del menú ahora?
  - └ Sí. Otro lenguaje distinto al Español fue seleccionado.

## **No puedo seleccionar o detectar algunos canales**

- └ **Presione la tecla de RESET dos veces (los ajustes personalizados serán reajustados a los ajustes de fabrica).** — ¿ El problema desapareció?
  - └ Sí. Es posible que los canales estén en memoria o en los ajustes de V-Guide.



## Mi control remoto no opera con mi TV

- └ Presione la tecla de TV en el Control Remoto. Trate nuevamente. Asegúrese de apuntar el control remoto a la TV.
- ¿El control remoto trabaja ahora?
- └ Sí. Otro modo fue seleccionado. Presione la tecla apropiada para operar los diferentes tipos de equipos. (El Control Remoto debe de ser programado. Vea páginas 51 ~ 53.)
  - └ No. — Reemplace las baterías o confirme que estén correctamente instaladas.

## Mi control remoto no funciona con mi VCR, Decodificador de Cable, DVD, o Receptore de Satélite

- └ Presione la tecla apropiada de VCR, CABLE, DVD, o SAT en el control remoto. Trate nuevamente. (Asegúrese que el decodificador de cable o equipo auxiliar estén encendidos.)
- ¿El control remoto funciona con el Decodificador de Cable u otro equipo auxiliar ahora?
- └ Sí. Otro modo fue seleccionado. Presione la tecla apropiada para operar diferentes tipos de equipos. (El control remoto debe ser programado. Ver páginas 51 ~ 53.)
  - └ No. — Reprograma el control remoto.

## Los gabinetes hacen ruidos

- └ Esta es una condición normal durante el calentamiento y enfriamiento de las partes plásticas del gabinete.

## CUIDADOS Y LIMPIEZA

La superficie del gabinete puede ser dañada si no recibe un apropiado mantenimiento. Varios productos usados en el hogar como aerosoles, agentes de limpieza, solventes y ceras pueden causar daños en el terminado de la superficie del gabinete.

1. Desconecte el cordón de Potencia antes de limpiar el televisor.
2. Limpie la pantalla y gabinete con un paño limpio y suave.

Nota : *Nunca* aplique líquidos en aerosol en la pantalla, este puede escurrirse y gotear dentro del chasis. Este puede causar fallas en los componentes no cubiertos por la garantía.



Este símbolo impreso, significa que el producto está listado por Underwriters' Laboratories Inc. El diseño y manufactura de este producto, reúne los rígidos estándares de U.L., contra riesgos de incendio, accidentes o descargas eléctricas.

# MEXICO GARANTÍA

## IMPORTADOR:

COMERCIALIZADORA MEXICO  
AMERICANA, S.DE R.L. DE C.V.  
AV. NEXTENGO N° 78  
COL. SANTA CRUZ ACAYUCAN  
DEL. AZCAPOTZALCO, MÉXICO, D.F. C.P. 02770  
RFC: CMA9109119L0

DESCRIPCION: Televisor
MARCA: SANYO
MODELO: DS35520

## GARANTIA

EL APARATO QUE USTED HA ADQUIRIDO CUENTA CON UNA GARANTIA DE UN AÑO DE SERVICIO A PARTIR DE LA FECHA DE ADQUISICION OTORGADA POR:

COMERCIALIZADORA MEXICO-AMERICANA, S. DE R.L. DE C.V.

### **BAJO LAS SIGUIENTES CONDICIONES:**

- 1.- PARA HACER EFECTIVA LA GARANTIA, BASTARA PRESENTAR ESTA POLIZA DEBIDAMENTE SELLADA POR LA TIENDA O UNIDAD VENDEDORA, JUNTO CON EL APARATO EN LA TIENDA DONDE FUE COMPRADO EL ARTICULO.
- 2.- SE COMPROMETE A CAMBIAR EL ARTÍCULO O A DEVOLVER SU DINERO, SI LA FALLA ES ATRIBUIBLE A DEFECTO DE FABRICACION. DURANTE LOS TREINTA DIAS POSTERIORES A LA COMPRA LA GARANTÍA SE HARÁ VÁLIDA EN LA TIENDA DONDE ADQUIRIÓ EL PRODUCTO, PRESENTANDO LOS DOCUMENTOS MENCIONADOS.
- 3.- EN NINGUN CASO EL TIEMPO DE REPARACIÓN SERÁ MAYOR A 30 DIAS, TRANSCURRIDO ESTE TERMINO, COMERCIALIZADORA MEXICO AMERICANA, S. DE R.L. DE C.V. PROCEDERÁ A EFECTUAR EL CAMBIO POR UN APARATO EQUIVALENTE O A LA DEVOLUCIÓN DEL IMPORTE DE COMPRA VENTA RESPECTIVO.
- 4.- ESTA GARANTÍA AMPARA LA TOTALIDAD DE LAS PIEZAS Y COMPONENTER DEL PRODUCTO Y MANO DE OBRA DE LA REPARACIÓN, ASÍ COMO GASTOS DE TRANSPORTACIÓN RESPECTIVOS.

### ESTA GARANTIA SERA NULA EN LOS SIGUIENTES CASOS:

- \* CUANDO EL PRODUCTO SE HUBIESE UTILIZADO EN CONDICIONES DISTINTAS A LAS NORMALES.
- \* CUANDO EL PRODUCTO NO HUBIESE SIDO OPERADO DE ACUERDO CON EL INSTRUCTIVO DE USO QUE SE LE ACOMPAÑA.
- \* CUANDO EL PRODUCTO HUBIESE SIDO ALTERADO O REPARADO POR PERSONAS NO AUTORIZADAS POR EL FABRICANTE NACIONAL, IMPORTADOR O COMERCIALIZADOR RESPONSABLE RESPECTIVO.

### **CENTRO DE SERVICIO Y LUGAR DONDE OBTENER PARTES, COMPONENTES, CONSUMIBLES Y ACCESORIOS:**

SUCURSAL VALLEJO  
Poniente 126 N° 288 B  
Col. Nueva Vallejo  
México, D.F.  
Tels. 5567-5378  
5368-0105, 8589-8033

SUCURSAL MINERVA  
Silos N° 135, Col. Minerva  
Deleg. Iztapalapa  
México, D.F. 09810  
Tels. 5646-4551  
5646-4550

<b>SELLO, FECHA Y FIRMA DE TIENDA</b>
---

DESCRIPCION: \_\_\_\_\_ MARCA: \_\_\_\_\_ MODELO: \_\_\_\_\_

NOMBRE DEL CLIENTE: \_\_\_\_\_

DOMICILIO: \_\_\_\_\_ N° Ext. \_\_\_\_\_ N° Int. \_\_\_\_\_

Col. \_\_\_\_\_ Estado/Deleg: \_\_\_\_\_

Tel. \_\_\_\_\_

# GARANTÍA, ESTADOS UNIDOS Y CANADÁ

## GARANTÍA LIMITADA POR UN AÑO

ESTA GARANTÍA LIMITADA ES VALIDA ÚNICAMENTE EN TELEVISORES SANYO COMPRADOS Y USADOS EN LOS ESTADOS UNIDOS DE AMÉRICA, CANADÁ Y PUERTO RICO, EXCLUYENDO OTROS TERRITORIOS Y PROTECTORADOS. ESTA GARANTÍA LIMITADA APLICA SOLAMENTE AL COMPRADOR ORIGINAL, Y NO APLICA A OTROS PRODUCTOS USADOS CON PROPÓSITOS INDUSTRIALES Y COMERCIALES.

**POR UN AÑO**, a partir de la fecha de compra, Sanyo Manufacturing Corporation, reemplazará cualquier TV.

**Para asegurar el intercambio adecuado por garantía, mantenga el recibo original de la compra como evidencia de la compra. Regrese la TV defectuosa al vendedor, junto con el recibo de compra y los accesorios incluidos, como es el control remoto. La TV defectuosa será cambiada por una del mismo modelo, o el reemplazo de un modelo igual valor, si es necesario. El modelo de reemplazo dependerá de la disponibilidad y de la voluntad de Sanyo Manufacturing Corporation.**

LA ANTERIOR GARANTÍA ES EXCLUSIVA Y EN LUGAR DE OTRAS GARANTÍAS DE MERCANCÍA O CONVENIENTE PARA UN PROPÓSITO PARTICULAR.

### OBLIGACIONES

Por un año a partir de la fecha de compra, Sanyo Manufacturing Corporation garantiza que este producto está libre de defectos en materiales y mano de obra bajo condiciones normales de uso. El reemplazo solo será necesario bajo esta garantía, por cualquier razón debido a defecto de manufactura o mal funcionamiento durante el primer año a partir de la fecha de compra original. Sanyo Manufacturing Corporation proveerá de una TV nueva, vía intercambio al vendedor.

**Para asistencia al cliente o en localización de centros de servicio más cercanos a Ud. llame gratis al 1-800-877-5032.**

**En días hábiles de 7:30 A.M. – 7:00 P.M. Hora del Centro.**

**Sábado 7:30 A.M. – 4:00 P.M. Hora del Centro.**

Esta garantía le da derechos legales específicos. Usted puede tener otros derechos, los cuales varían de estado a estado.

(EFECTIVO: Agosto 1, 2002)

Para su protección en caso de robo o pérdida de este producto, por favor llene la siguiente información requerida y **GUARDELA** en un lugar seguro en sus registros personales:

Modelo No. \_\_\_\_\_ Fecha de compra \_\_\_\_\_

Serie No. \_\_\_\_\_ Precio de compra \_\_\_\_\_

(Localizada en la parte posterior)

Lugar de compra \_\_\_\_\_

# SANYO

Sanyo Manufacturing Corp.  
3333 Sanyo Road, Forrest City, AR 72335

# Child Safety:

## It Makes A Difference Where Your TV Stands

Congratulations on your purchase! As you enjoy your new product, please keep these safety tips in mind:



### The Issue

- ❑ If you are like most Americans, you have a television in your home. Many homes, in fact, have more than one television.
- ❑ The home theater entertainment experience is a growing trend, and larger televisions are popular purchases and are not always supported on the proper TV stands.
- ❑ Sometimes televisions are improperly secured or inappropriately situated on dressers, bookcases, shelves, desks, audio speakers, chests, or carts. As a result, TV sets may fall over and may cause unnecessary injury.



### Sanyo Cares!

- ❑ The industry is committed to making home entertainment enjoyable and safe.
- ❑ The Consumer Electronics Association formed the Home Entertainment Support Safety Committee comprised of television and consumer electronics furniture manufacturers to advocate children's safety and educate customers and their families about television safety.



### Tune Into Safety

- 1 One size does NOT fit all. Use the appropriate furniture that is large enough to support the weight of your television (and other electronic components).
- 2 Use appropriate angle braces, straps, and anchors to secure your furniture to the wall (but never screw anything directly into the TV).
- 3 Carefully read and understand the other enclosed instructions for proper use of this product.
- 4 Don't allow children to climb on or play with furniture and television sets.
- 5 Avoid placing any items on top of TVs such as VCRs and remotes that may pique the children's curiosity.
- 6 Remember that children can become excited while watching a program and can potentially push or pull a TV over.
- 7 Share our safety message on this hidden hazard of the home with your family and friends. Thank you!

